

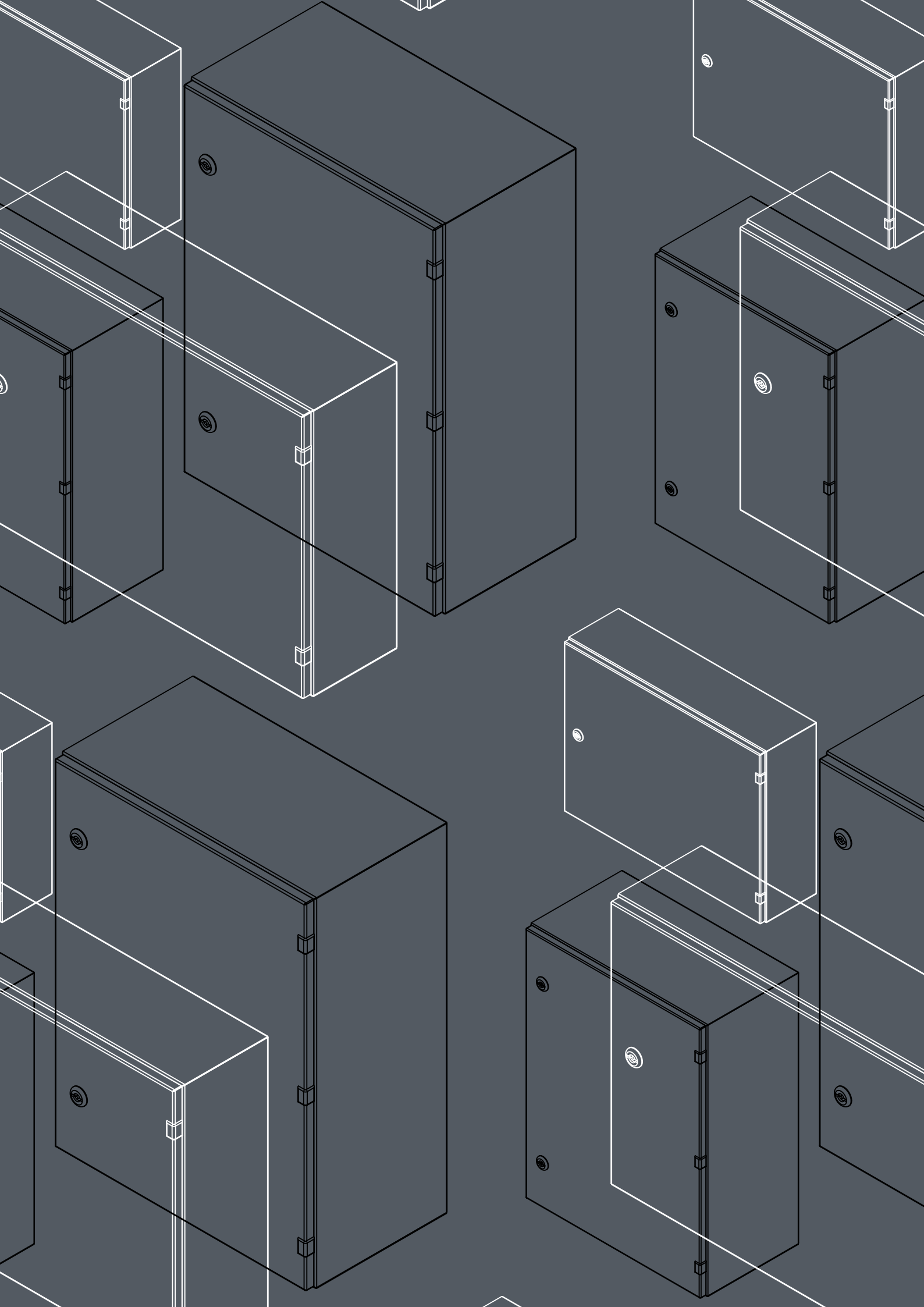

Κατάλογος 2020









Aπό το 1977 η ΚΥΒΑ σχεδιάζει και κατασκευάζει μεταλλικά ερμάρια για την στέγαση ηλεκτρικού και τηλεπικοινωνιακού εξοπλισμού. Όλα αυτά τα χρόνια, στόχος μας είναι η διαρκής βελτίωση των προϊόντων μας, των εγκαταστάσεών μας και των συστημάτων παραγωγής και διαχείρισης ποιότητας, ώστε να μπορούμε να ικανοποιούμε τις ανάγκες της σύγχρονης αγοράς. Με τη συνεχή αύξηση της γκάμας των προϊόντων μας, με την ευελιξία που προσφέρουν λόγω της ευχέρειας να συνδυάζονται μεταξύ τους με πολλούς τρόπους, αλλά και με την δυνατότητα κατασκευής ειδικών προϊόντων σχεδιασμένων από τον πελάτη, προσφέρουμε λύσεις σε κάθε απαίτηση που μπορεί να προκύψει στην κατασκευή ηλεκτρικού πίνακα. Τα προϊόντα μας είναι σχεδιασμένα κατά τέτοιο τρόπο, ώστε να εμφανίζουν μεγάλη μηχανική αντοχή. Οι πολλές πτυχώσεις που φέρει κάθε ερμάριο προσφέρουν μεγάλη στιβαρότητα και ακαμψία. Το φινιρίσμα με πολυεστερική ηλεκτροστατική βαφή, χρώματος RAL 7035, χαρακτηρίζεται από πολύ μεγάλη αντοχή σε όλες τις καιρικές συνθήκες και δεν εμφανίζει καμία αλλοίωση κατά την επεξεργασία της βαμμένης επιφάνειας. Όλες οι διαδικασίες της εταιρείας διέπονται από μία πολιτική βασισμένη στην ποιότητα ώστε να εξασφαλίζουμε την μέγιστη ικανοποίηση των συνεργατών μας. Το σύστημα διαχείρισης ποιότητας ISO 9001:2015 που εφαρμόζουμε, καλύπτει όλα τα στάδια επεξεργασίας των παραγγελιών, σχεδιασμού, παραγωγής και τελικής παράδοσης των προϊόντων στους συνεργάτες μας.



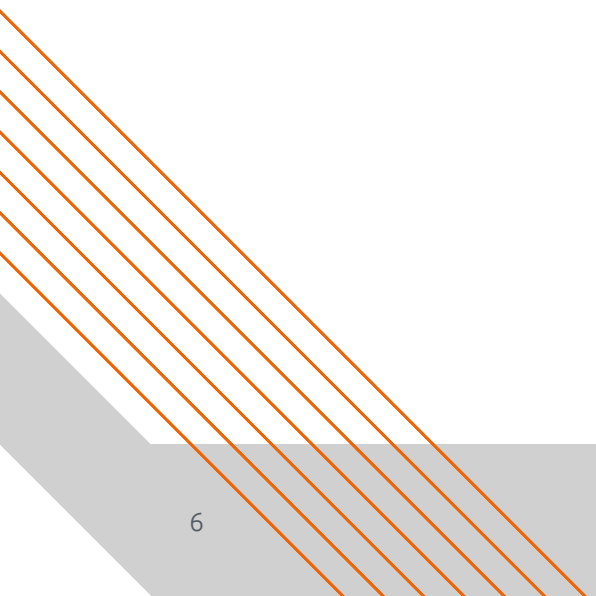

ΣΤΕΓΑΝΑ ΚΙΒΩΤΙΑ	8
ΕΠΙΜΕΡΟΥΣ ΣΤΟΙΧΕΙΑ	11
ΕΠΙΤΟΙΧΑ ΜΕΤΑΛΛΙΚΑ ΕΡΜΑΡΙΑ ΜΕ ΠΛΑΤΗ ΣΤΗΡΙΞΗΣ ΥΛΙΚΩΝ (ΚΒ)	12
ΕΠΙΤΟΙΧΑ ΜΕΤΑΛΛΙΚΑ ΕΡΜΑΡΙΑ ΜΕ ΠΛΑΤΗ ΣΤΗΡΙΞΗΣ ΥΛΙΚΩΝ ΚΑΙ ΠΟΡΤΑ ΜΕ PLEXI GLASS (ΚΒ-ΤΖ)	16
ΚΙΒΩΤΙΑ ΜΕ ΡΑΓΕΣ ΚΑΙ ΜΕΤΩΠΗ (ΚΒΣ)	20
ΚΙΒΩΤΙΑ ΜΕ ΡΑΓΕΣ ΚΑΙ ΜΕΤΩΠΗ ΚΑΙ ΠΟΡΤΑ ΜΕ PLEXI GLASS (ΚΒΣ-ΤΖ)	22
ΚΙΒΩΤΙΑ ΜΕ ΣΥΣΤΗΜΑ ΡΑΓΩΝ ΜΕ ΞΕΧΩΡΙΣΤΕΣ ΜΕΤΩΠΕΣ (COMBI)	26
ΚΙΒΩΤΙΑ ΜΕ ΣΥΣΤΗΜΑ ΡΑΓΩΝ ΜΕ ΞΕΧΩΡΙΣΤΕΣ ΜΕΤΩΠΕΣ ΜΕ ΠΟΡΤΑ ΜΕ PLEXI GLASS (COMBI-ΤΖ)	28
ΕΞΑΡΤΗΜΑΤΑ ΕΠΙΤΟΙΧΩΝ ΜΕΤΑΛΛΙΚΩΝ ΕΡΜΑΡΙΩΝ	33
ΚΙΒΩΤΙΑ ΤΥΠΟΥ FLEXI	34
ΚΙΒΩΤΙΑ FLEXI	36
ΚΙΒΩΤΙΑ FLEXI ΜΕ ΠΟΡΤΑ PLEXI GLASS	37
ΠΛΑΪΝΑ FLEXI	37
ΜΕΤΩΠΕΣ FLEXI	38
ΒΑΣΕΙΣ FLEXI	38
ΕΠΙΔΑΠΕΔΙΑ ΣΥΝΑΡΜΟΛΟΓΟΥΜΕΝΑ ΠΕΔΙΑ	40
ΕΠΙΔΑΠΕΔΙΑ ΣΥΝΑΡΜΟΛΟΓΟΥΜΕΝΑ ΠΕΔΙΑ (Με πλάτη στήριξης υλικών)	42
ΕΠΙΔΑΠΕΔΙΑ ΣΥΝΑΡΜΟΛΟΓΟΥΜΕΝΑ ΠΕΔΙΑ ΜΕ ΠΟΡΤΑ PLEXI GLASS (Με πλάτη στήριξης υλικών)	44
ΕΞΑΡΤΗΜΑΤΑ ΠΕΔΙΩΝ	46
ΒΑΣΕΙΣ ΠΕΔΙΩΝ ΜΕ ΑΦΑΙΡΟΥΜΕΝΑ ΚΑΠΑΚΙΑ	46
ΠΛΑΪΝΑ ΠΕΔΙΩΝ	47
ΜΕΤΩΠΕΣ ΠΕΔΙΩΝ	48
ΟΡΙΖΟΝΤΙΕΣ ΤΡΑΒΕΡΣΕΣ ΠΕΔΙΩΝ	50
ΠΑΤΩΜΑΤΑ ΠΕΔΙΟΥ	50
ΟΡΟΦΕΣ ΠΕΔΙΟΥ ΓΙΑ ΕΙΣΟΔΟ ΚΑΛΩΔΙΩΝ	51
PILLAR	52
ΕΡΜΑΡΙΑ ΕΞΩΤΕΡΙΚΟΥ ΧΩΡΟΥ ΤΥΠΟΥ PILLAR	54
ΒΑΣΕΙΣ PILLAR	55
RACKS	56
ΕΠΙΔΑΠΕΔΙΑ RACK 19" (πλάτους 60cm)	58
ΕΠΙΔΑΠΕΔΙΑ RACK 19" (πλάτους 80cm)	59
ΕΠΙΤΟΙΧΑ RACK 19"	60
ΕΞΑΡΤΗΜΑΤΑ RACK 19"	61
ΑΝΟΞΕΙΔΩΤΑ	62
ΕΙΔΙΚΕΣ ΚΑΤΑΣΚΕΥΕΣ	64

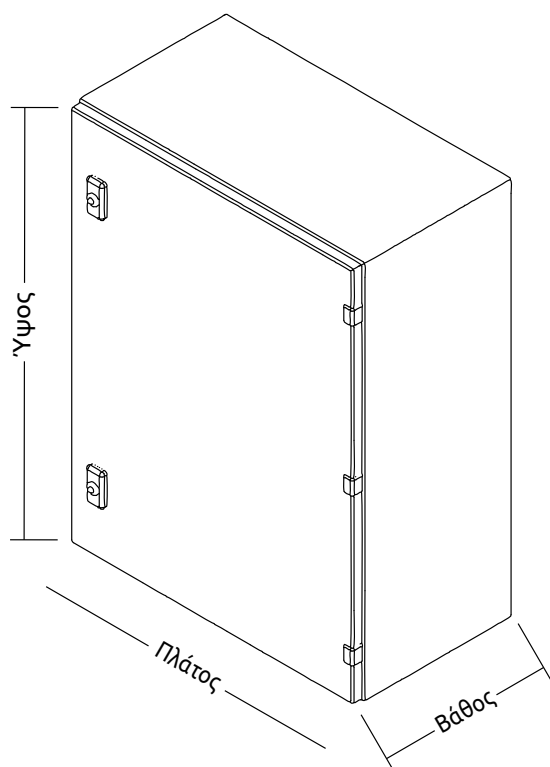

ΣΤΕΓΑΝΑ ΚΙΒΩΤΙΑ

Τα επίτοιχα μεταλλικά ερμάρια της σειράς ΚΒ, ΚΒΣ και COMBI είναι στεγανά με βαθμό στεγανότητας IP 65, με βαθμό αντοχής στην κρούση IK10 και φέρουν σήμανση CE. Είναι κατασκευασμένα από λαμαρίνα DKP πάχους 1,25mm και η πλάτη στήριξης των υλικών από γαλβανιζέ λαμαρίνα, πάχους 1.5mm.

Μεγάλη γκάμα διαστάσεων, από 220x300x170mm έως 700x1400x250mm και πάνω από 40 διαθέσιμα μεγέθη. Λόγω της συμβατότητας των διαστάσεων και των πλευρικών ανοιγμάτων, είναι εφικτοί πολλοί συνδυασμοί.





ΕΠΙΜΕΡΟΥΣ ΣΤΟΙΧΕΙΑ

1. Χυτό, αφρώδες λάστιχο, το οποίο εγγυάται μεγάλη στεγανότητα και αντοχή.
2. Ανθεκτικοί μεντεσέδες από μπρούντζο και υλοενισχυμένο πολυαμίδιο, οι οποίοι επιτρέπουν στην πόρτα να ανοίγει κατά 180°.
3. Συγκολλημένη υποδοχή για την γείωση, στην πόρτα.
4. Στηρίγματα τοίχου τα οποία εφαρμόζονται με μία μόνο βίδα εξωτερικά και μπορούν να τοποθετηθούν είτε με κάθετο είτε με οριζόντιο προσανατολισμό.
5. Ειδικά διαμορφωμένο χείλος για την ενίσχυση της στεγανότητας.
6. Ανασηκωμένη ράγα, που επιτρέπει την διέλευση καλωδίων από κάτω.
7. Δυνατότητα επιλογής διάφανης πόρτας με plexi glass, η οποία δεν στερείται στεγανότητας.
8. Κλειδαριά από υαλοενισχυμένο πολυαμίδιο, με φλάντζα από λάστιχο, η οποία προσφέρει αντοχή και στεγανότητα.
Μπορεί να επιλεγεί μεταλλική κλειδαριά ασφαλείας.
9. Φλάντζα με υποδοχή για στυπιοθλίπτες ή με περσίδες η οποία εφαρμόζει στην ειδικά διαμορφωμένη οπή, με λάστιχο στεγανοποίησης.
10. Οι κλέμμες γείωσης και ουδετέρου διατίθενται στερεωμένες πάνω στην πλάτη σειρών για την διευκόλυνση του εγκαταστάτη.
11. Διάτρητα νεύρα ενίσχυσης της πόρτας, τα οποία επιτρέπουν τη στήριξη των καλωδίων.



ΚΩΔΙΚΟΣ	ΠΕΡΙΓΡΑΦΗ	ΥΠΟΔΟΧΕΣ ΦΛΑΝΤΣΩΝ
ΚΒ 2230-0	ΚΙΒΩΤΙΟ ΜΕ ΠΛΑΤΗ ΣΤΗΡΙΞΗΣ, ΔΙΑΣΤΑΣΕΩΝ 220x300x170 mm	0
ΚΒ 3022-0	ΚΙΒΩΤΙΟ ΜΕ ΠΛΑΤΗ ΣΤΗΡΙΞΗΣ, ΔΙΑΣΤΑΣΕΩΝ 300x220x170 mm	0
ΚΒ 3022-1		1
ΚΒ 3030-0	ΚΙΒΩΤΙΟ ΜΕ ΠΛΑΤΗ ΣΤΗΡΙΞΗΣ, ΔΙΑΣΤΑΣΕΩΝ 300x300x170 mm	0
ΚΒ 3030-1		1
ΚΒ 3030-2		2
ΚΒ 3035-0	ΚΙΒΩΤΙΟ ΜΕ ΠΛΑΤΗ ΣΤΗΡΙΞΗΣ, ΔΙΑΣΤΑΣΕΩΝ 300x350x170 mm	0
ΚΒ 3035-1		1
ΚΒ 3035-2		2
ΚΒ 3045-0	ΚΙΒΩΤΙΟ ΜΕ ΠΛΑΤΗ ΣΤΗΡΙΞΗΣ, ΔΙΑΣΤΑΣΕΩΝ 300x450x170 mm	0
ΚΒ 3045-1		1
ΚΒ 3045-2		2
ΚΒ 3050-1	ΚΙΒΩΤΙΟ ΜΕ ΠΛΑΤΗ ΣΤΗΡΙΞΗΣ, ΔΙΑΣΤΑΣΕΩΝ 300x500x170 mm	1
ΚΒ 3050-2		2
ΚΒ 3060-1	ΚΙΒΩΤΙΟ ΜΕ ΠΛΑΤΗ ΣΤΗΡΙΞΗΣ, ΔΙΑΣΤΑΣΕΩΝ 300x600x170 mm	1
ΚΒ 3060-2		2
ΚΒ 3062-1	ΚΙΒΩΤΙΟ ΜΕ ΠΛΑΤΗ ΣΤΗΡΙΞΗΣ, ΔΙΑΣΤΑΣΕΩΝ 300x625x170 mm	1
ΚΒ 3062-2		2
ΚΒ 3075-2	ΚΙΒΩΤΙΟ ΜΕ ΠΛΑΤΗ ΣΤΗΡΙΞΗΣ, ΔΙΑΣΤΑΣΕΩΝ 300x750x170 mm	2
ΚΒ 3075-4		4
ΚΒ 3090-2	ΚΙΒΩΤΙΟ ΜΕ ΠΛΑΤΗ ΣΤΗΡΙΞΗΣ, ΔΙΑΣΤΑΣΕΩΝ 300x900x170 mm	2
ΚΒ 3090-4		4

ΚΩΔΙΚΟΣ	ΠΕΡΙΓΡΑΦΗ	ΥΠΟΔΟΧΕΣ ΦΛΑΝΤΖΩΝ
KB 4530-1	ΚΙΒΩΤΙΟ ΜΕ ΠΛΑΤΗ ΣΤΗΡΙΞΗΣ, ΔΙΑΣΤΑΣΕΩΝ 450x300x170 mm	1
KB 4530-2		2
KB 4545-1	ΚΙΒΩΤΙΟ ΜΕ ΠΛΑΤΗ ΣΤΗΡΙΞΗΣ, ΔΙΑΣΤΑΣΕΩΝ 450x450x170 mm	1
KB 4545-2		2
KB 4550-1	ΚΙΒΩΤΙΟ ΜΕ ΠΛΑΤΗ ΣΤΗΡΙΞΗΣ, ΔΙΑΣΤΑΣΕΩΝ 450x500x170 mm	1
KB 4550-2		2
KB 4560-1	ΚΙΒΩΤΙΟ ΜΕ ΠΛΑΤΗ ΣΤΗΡΙΞΗΣ, ΔΙΑΣΤΑΣΕΩΝ 450x600x170 mm	1
KB 4560-2		2
KB 4562-1	ΚΙΒΩΤΙΟ ΜΕ ΠΛΑΤΗ ΣΤΗΡΙΞΗΣ, ΔΙΑΣΤΑΣΕΩΝ 450x625x170 mm	1
KB 4562-2		2
KB 4575-1	ΚΙΒΩΤΙΟ ΜΕ ΠΛΑΤΗ ΣΤΗΡΙΞΗΣ, ΔΙΑΣΤΑΣΕΩΝ 450x750x170 mm	1
KB 4575-2		2
KB 4590-1	ΚΙΒΩΤΙΟ ΜΕ ΠΛΑΤΗ ΣΤΗΡΙΞΗΣ, ΔΙΑΣΤΑΣΕΩΝ 450x900x170 mm	1
KB 4590-2		2
KB 6030-2	ΚΙΒΩΤΙΟ ΜΕ ΠΛΑΤΗ ΣΤΗΡΙΞΗΣ, ΔΙΑΣΤΑΣΕΩΝ 600x300x170 mm	2
KB 6030-4		4
KB 6045-2	ΚΙΒΩΤΙΟ ΜΕ ΠΛΑΤΗ ΣΤΗΡΙΞΗΣ, ΔΙΑΣΤΑΣΕΩΝ 600x450x170 mm	2
KB 6045-4		4
KB 6060-2	ΚΙΒΩΤΙΟ ΜΕ ΠΛΑΤΗ ΣΤΗΡΙΞΗΣ, ΔΙΑΣΤΑΣΕΩΝ 600x600x170 mm	2
KB 6060-4		4
KB6062-2	ΚΙΒΩΤΙΟ ΜΕ ΠΛΑΤΗ ΣΤΗΡΙΞΗΣ, ΔΙΑΣΤΑΣΕΩΝ 600x625x170 mm	2
KB6062-4		4
KB 6075-2	ΚΙΒΩΤΙΟ ΜΕ ΠΛΑΤΗ ΣΤΗΡΙΞΗΣ, ΔΙΑΣΤΑΣΕΩΝ 600x750x170 mm	2
KB 6075-4		4
KB 6090-2	ΚΙΒΩΤΙΟ ΜΕ ΠΛΑΤΗ ΣΤΗΡΙΞΗΣ, ΔΙΑΣΤΑΣΕΩΝ 600x900x170 mm	2
KB 6090-4		4
KB 304525-1	ΚΙΒΩΤΙΟ ΜΕ ΠΛΑΤΗ ΣΤΗΡΙΞΗΣ, ΔΙΑΣΤΑΣΕΩΝ 300x450x250 mm	1
KB 304525-2		2
KB 306025-1	ΚΙΒΩΤΙΟ ΜΕ ΠΛΑΤΗ ΣΤΗΡΙΞΗΣ, ΔΙΑΣΤΑΣΕΩΝ 300x600x250 mm	1
KB 306025-2		2
KB 309025-5	ΚΙΒΩΤΙΟ ΜΕ ΠΛΑΤΗ ΣΤΗΡΙΞΗΣ, ΔΙΑΣΤΑΣΕΩΝ 300x900x250 mm	5
KB 3010525-5	ΚΙΒΩΤΙΟ ΜΕ ΠΛΑΤΗ ΣΤΗΡΙΞΗΣ, ΔΙΑΣΤΑΣΕΩΝ 300x1050x250 mm	5
KB 3012025-5	ΚΙΒΩΤΙΟ ΜΕ ΠΛΑΤΗ ΣΤΗΡΙΞΗΣ, ΔΙΑΣΤΑΣΕΩΝ 300x1200x250 mm	5
KB 3014025-6	ΚΙΒΩΤΙΟ ΜΕ ΠΛΑΤΗ ΣΤΗΡΙΞΗΣ, ΔΙΑΣΤΑΣΕΩΝ 300x1400x250 mm	6

ΕΠΙΤΟΙΧΑ ΜΕΤΑΛΛΙΚΑ ΕΡΜΑΡΙΑ ΜΕ ΠΛΑΤΗ ΣΤΗΡΙΞΗΣ ΥΛΙΚΩΝ (ΚΒ)

ΚΩΔΙΚΟΣ	ΠΕΡΙΓΡΑΦΗ	ΥΠΟΔΟΧΕΣ ΦΛΑΝΤΖΩΝ
KB 454525-1	ΚΙΒΩΤΙΟ ΜΕ ΠΛΑΤΗ ΣΤΗΡΙΞΗΣ, ΔΙΑΣΤΑΣΕΩΝ 450x450x250 mm	1
KB 454525-2		2
KB 456025-1	ΚΙΒΩΤΙΟ ΜΕ ΠΛΑΤΗ ΣΤΗΡΙΞΗΣ, ΔΙΑΣΤΑΣΕΩΝ 450x600x250 mm	1
KB 456025-2		2
KB 457525-1	ΚΙΒΩΤΙΟ ΜΕ ΠΛΑΤΗ ΣΤΗΡΙΞΗΣ, ΔΙΑΣΤΑΣΕΩΝ 450x750x250 mm	1
KB 457525-2		2
KB 459025-1	ΚΙΒΩΤΙΟ ΜΕ ΠΛΑΤΗ ΣΤΗΡΙΞΗΣ, ΔΙΑΣΤΑΣΕΩΝ 450x900x250 mm	1
KB 459025-2		2
KB 4510525-5	ΚΙΒΩΤΙΟ ΜΕ ΠΛΑΤΗ ΣΤΗΡΙΞΗΣ, ΔΙΑΣΤΑΣΕΩΝ 450x1050x250 mm	5
KB 4512025-5	ΚΙΒΩΤΙΟ ΜΕ ΠΛΑΤΗ ΣΤΗΡΙΞΗΣ, ΔΙΑΣΤΑΣΕΩΝ 450x1200x250 mm	5
KB 4514025-6	ΚΙΒΩΤΙΟ ΜΕ ΠΛΑΤΗ ΣΤΗΡΙΞΗΣ, ΔΙΑΣΤΑΣΕΩΝ 450x1400x250 mm	6
KB 606025-2	ΚΙΒΩΤΙΟ ΜΕ ΠΛΑΤΗ ΣΤΗΡΙΞΗΣ, ΔΙΑΣΤΑΣΕΩΝ 600x600x250 mm	2
KB 606025-4		4
KB 607525-2	ΚΙΒΩΤΙΟ ΜΕ ΠΛΑΤΗ ΣΤΗΡΙΞΗΣ, ΔΙΑΣΤΑΣΕΩΝ 600x750x250 mm	2
KB 607525-4		4
KB 609025-2	ΚΙΒΩΤΙΟ ΜΕ ΠΛΑΤΗ ΣΤΗΡΙΞΗΣ, ΔΙΑΣΤΑΣΕΩΝ 600x900x250 mm	2
KB 609025-4		4
KB 704025-4	ΚΙΒΩΤΙΟ ΜΕ ΠΛΑΤΗ ΣΤΗΡΙΞΗΣ, ΔΙΑΣΤΑΣΕΩΝ 700x400x250 mm	4
KB 709025-2	ΚΙΒΩΤΙΟ ΜΕ ΠΛΑΤΗ ΣΤΗΡΙΞΗΣ, ΔΙΑΣΤΑΣΕΩΝ 700x900x250 mm	2
KB 709025-4		4
KB 7010525-2	ΚΙΒΩΤΙΟ ΜΕ ΠΛΑΤΗ ΣΤΗΡΙΞΗΣ, ΔΙΑΣΤΑΣΕΩΝ 700x1050x250 mm	2
KB 7010525-4		4
KB 7010525-7		7
KB 7012025-2	ΚΙΒΩΤΙΟ ΜΕ ΠΛΑΤΗ ΣΤΗΡΙΞΗΣ, ΔΙΑΣΤΑΣΕΩΝ 700x1200x250 mm	2
KB 7012025-4		4
KB 7012025-7		7
KB 7014025-2	ΚΙΒΩΤΙΟ ΜΕ ΠΛΑΤΗ ΣΤΗΡΙΞΗΣ, ΔΙΑΣΤΑΣΕΩΝ 700x1400x250 mm	2
KB 7014025-4		4
KB 7014025-8		8



ΕΠΙΤΟΙΧΑ ΜΕΤΑΛΛΙΚΑ ΕΡΜΑΡΙΑ ΜΕ ΠΛΑΤΗ ΣΤΗΡΙΞΗΣ ΥΛΙΚΩΝ ΚΑΙ ΠΟΡΤΑ ΜΕ PLEXI GLASS (ΚΒ-ΤΖ)



ΚΩΔΙΚΟΣ	ΠΕΡΙΓΡΑΦΗ	ΥΠΟΔΟΧΕΣ ΦΛΑΝΤΖΩΝ
KB2230 TZ	ΚΙΒΩΤΙΟ ΜΕ ΠΛΑΤΗ ΣΤΗΡΙΞΗΣ ΚΑΙ PLEXIGLASS, ΔΙΑΣΤΑΣΕΩΝ 220x300x170 mm	0
KB3022-0 TZ	ΚΙΒΩΤΙΟ ΜΕ ΠΛΑΤΗ ΣΤΗΡΙΞΗΣ ΚΑΙ PLEXIGLASS, ΔΙΑΣΤΑΣΕΩΝ 300x220x170 mm	0
KB3022-1 TZ		1
KB3030-0 TZ	ΚΙΒΩΤΙΟ ΜΕ ΠΛΑΤΗ ΣΤΗΡΙΞΗΣ ΚΑΙ PLEXIGLASS, ΔΙΑΣΤΑΣΕΩΝ 300x300x170 mm	0
KB3030-1 TZ		1
KB3030-2 TZ		2
KB3035-0 TZ	ΚΙΒΩΤΙΟ ΜΕ ΠΛΑΤΗ ΣΤΗΡΙΞΗΣ ΚΑΙ PLEXIGLASS, ΔΙΑΣΤΑΣΕΩΝ 300x350x170 mm	0
KB3035-1 TZ		1
KB3035-2 TZ		2
KB3045-0 TZ	ΚΙΒΩΤΙΟ ΜΕ ΠΛΑΤΗ ΣΤΗΡΙΞΗΣ ΚΑΙ PLEXIGLASS, ΔΙΑΣΤΑΣΕΩΝ 300x450x170 mm	0
KB3045-1 TZ		1
KB3045-2 TZ		2
KB3050-1 TZ	ΚΙΒΩΤΙΟ ΜΕ ΠΛΑΤΗ ΣΤΗΡΙΞΗΣ ΚΑΙ PLEXIGLASS, ΔΙΑΣΤΑΣΕΩΝ 300x500x170 mm	1
KB3050-2 TZ		2
KB3060-1 TZ	ΚΙΒΩΤΙΟ ΜΕ ΠΛΑΤΗ ΣΤΗΡΙΞΗΣ ΚΑΙ PLEXIGLASS, ΔΙΑΣΤΑΣΕΩΝ 300x600x170 mm	1
KB3060-2 TZ		2
KB3062-1 TZ	ΚΙΒΩΤΙΟ ΜΕ ΠΛΑΤΗ ΣΤΗΡΙΞΗΣ ΚΑΙ PLEXIGLASS, ΔΙΑΣΤΑΣΕΩΝ 300x625x170 mm	1
KB3062-2 TZ		2
KB3075-2 TZ	ΚΙΒΩΤΙΟ ΜΕ ΠΛΑΤΗ ΣΤΗΡΙΞΗΣ ΚΑΙ PLEXIGLASS, ΔΙΑΣΤΑΣΕΩΝ 300x750x170 mm	2
KB3075-4 TZ		4
KB3090-2 TZ	ΚΙΒΩΤΙΟ ΜΕ ΠΛΑΤΗ ΣΤΗΡΙΞΗΣ ΚΑΙ PLEXIGLASS, ΔΙΑΣΤΑΣΕΩΝ 300x900x170 mm	2
KB3090-4 TZ		4

ΚΩΔΙΚΟΣ	ΠΕΡΙΓΡΑΦΗ	ΥΠΟΔΟΧΕΣ ΦΛΑΝΤΖΩΝ
KB4530-1 TZ	ΚΙΒΩΤΙΟ ΜΕ ΠΛΑΤΗ ΣΤΗΡΙΞΗΣ ΚΑΙ PLEXIGLASS, ΔΙΑΣΤΑΣΕΩΝ 450x300x170 mm	1
KB4530-2 TZ		2
KB4545-1 TZ	ΚΙΒΩΤΙΟ ΜΕ ΠΛΑΤΗ ΣΤΗΡΙΞΗΣ ΚΑΙ PLEXIGLASS, ΔΙΑΣΤΑΣΕΩΝ 450x450x170 mm	1
KB4545-2 TZ		2
KB4550-1 TZ	ΚΙΒΩΤΙΟ ΜΕ ΠΛΑΤΗ ΣΤΗΡΙΞΗΣ ΚΑΙ PLEXIGLASS, ΔΙΑΣΤΑΣΕΩΝ 450x500x170 mm	1
KB4550-2 TZ		2
KB4560-1 TZ	ΚΙΒΩΤΙΟ ΜΕ ΠΛΑΤΗ ΣΤΗΡΙΞΗΣ ΚΑΙ PLEXIGLASS, ΔΙΑΣΤΑΣΕΩΝ 450x600x170 mm	1
KB4560-2 TZ		2
KB4562-1 TZ	ΚΙΒΩΤΙΟ ΜΕ ΠΛΑΤΗ ΣΤΗΡΙΞΗΣ ΚΑΙ PLEXIGLASS, ΔΙΑΣΤΑΣΕΩΝ 450x625x170 mm	1
KB4562-2 TZ		2
KB4575-1 TZ	ΚΙΒΩΤΙΟ ΜΕ ΠΛΑΤΗ ΣΤΗΡΙΞΗΣ ΚΑΙ PLEXIGLASS, ΔΙΑΣΤΑΣΕΩΝ 450x750x170 mm	1
KB4575-2 TZ		2
KB4590-1 TZ	ΚΙΒΩΤΙΟ ΜΕ ΠΛΑΤΗ ΣΤΗΡΙΞΗΣ ΚΑΙ PLEXIGLASS, ΔΙΑΣΤΑΣΕΩΝ 450x900x170 mm	1
KB4590-2 TZ		2
KB6030-2 TZ	ΚΙΒΩΤΙΟ ΜΕ ΠΛΑΤΗ ΣΤΗΡΙΞΗΣ ΚΑΙ PLEXIGLASS, ΔΙΑΣΤΑΣΕΩΝ 600x300x170 mm	2
KB6030-4 TZ		4
KB6045-2 TZ	ΚΙΒΩΤΙΟ ΜΕ ΠΛΑΤΗ ΣΤΗΡΙΞΗΣ ΚΑΙ PLEXIGLASS, ΔΙΑΣΤΑΣΕΩΝ 600x450x170 mm	2
KB6045-4 TZ		4
KB6060-2 TZ	ΚΙΒΩΤΙΟ ΜΕ ΠΛΑΤΗ ΣΤΗΡΙΞΗΣ ΚΑΙ PLEXIGLASS, ΔΙΑΣΤΑΣΕΩΝ 600x600x170 mm	2
KB6060-4 TZ		4
KB6062-2 TZ	ΚΙΒΩΤΙΟ ΜΕ ΠΛΑΤΗ ΣΤΗΡΙΞΗΣ ΚΑΙ PLEXIGLASS, ΔΙΑΣΤΑΣΕΩΝ 600x625x170 mm	2
KB6062-4 TZ		4
KB6075-4 TZ	ΚΙΒΩΤΙΟ ΜΕ ΠΛΑΤΗ ΣΤΗΡΙΞΗΣ ΚΑΙ PLEXIGLASS, ΔΙΑΣΤΑΣΕΩΝ 600x750x170 mm	4
KB6090-4 TZ	ΚΙΒΩΤΙΟ ΜΕ ΠΛΑΤΗ ΣΤΗΡΙΞΗΣ ΚΑΙ PLEXIGLASS, ΔΙΑΣΤΑΣΕΩΝ 600x900x170 mm	4
KB304525-1 TZ	ΚΙΒΩΤΙΟ ΜΕ ΠΛΑΤΗ ΣΤΗΡΙΞΗΣ ΚΑΙ PLEXIGLASS, ΔΙΑΣΤΑΣΕΩΝ 300x450x250 mm	1
KB304525-2 TZ		2

ΕΠΙΤΟΙΧΑ ΜΕΤΑΛΛΙΚΑ ΕΡΜΑΡΙΑ ΜΕ ΠΛΑΤΗ ΣΤΗΡΙΞΗΣ ΥΛΙΚΩΝ ΚΑΙ ΠΟΡΤΑ ΜΕ PLEXI GLASS (ΚΒ-ΤΖ)

ΚΩΔΙΚΟΣ	ΠΕΡΙΓΡΑΦΗ	ΥΠΟΔΟΧΕΣ ΦΛΑΝΤΖΩΝ
KB306025-1 TZ	ΚΙΒΩΤΙΟ ΜΕ ΠΛΑΤΗ ΣΤΗΡΙΞΗΣ ΚΑΙ PLEXIGLASS, ΔΙΑΣΤΑΣΕΩΝ 300x600x250 mm	1
KB306025-2 TZ		2
KB454525-1 TZ	ΚΙΒΩΤΙΟ ΜΕ ΠΛΑΤΗ ΣΤΗΡΙΞΗΣ ΚΑΙ PLEXIGLASS, ΔΙΑΣΤΑΣΕΩΝ 450x450x250 mm	1
KB454525-2 TZ		2
KB456025-1 TZ	ΚΙΒΩΤΙΟ ΜΕ ΠΛΑΤΗ ΣΤΗΡΙΞΗΣ ΚΑΙ PLEXIGLASS, ΔΙΑΣΤΑΣΕΩΝ 450x600x250 mm	1
KB456025-2 TZ		2
KB457525-1 TZ	ΚΙΒΩΤΙΟ ΜΕ ΠΛΑΤΗ ΣΤΗΡΙΞΗΣ ΚΑΙ PLEXIGLASS, ΔΙΑΣΤΑΣΕΩΝ 450x750x250 mm	1
KB457525-2 TZ		2
KB606025-2 TZ	ΚΙΒΩΤΙΟ ΜΕ ΠΛΑΤΗ ΣΤΗΡΙΞΗΣ ΚΑΙ PLEXIGLASS, ΔΙΑΣΤΑΣΕΩΝ 600x600x250 mm	2
KB606025-4 TZ		4
KB607525-2 TZ	ΚΙΒΩΤΙΟ ΜΕ ΠΛΑΤΗ ΣΤΗΡΙΞΗΣ ΚΑΙ PLEXIGLASS, ΔΙΑΣΤΑΣΕΩΝ 600x750x250 mm	2
KB607525-4 TZ		4
KB609025-2 TZ	ΚΙΒΩΤΙΟ ΜΕ ΠΛΑΤΗ ΣΤΗΡΙΞΗΣ ΚΑΙ PLEXIGLASS, ΔΙΑΣΤΑΣΕΩΝ 600x900x250 mm	2
KB609025-4 TZ		4
KB 709025-2 TZ	ΚΙΒΩΤΙΟ ΜΕ ΠΛΑΤΗ ΣΤΗΡΙΞΗΣ ΚΑΙ PLEXIGLASS, ΔΙΑΣΤΑΣΕΩΝ 700x900x250 mm	2
KB 709025-4 TZ		4
KB 7010525-2 TZ	ΚΙΒΩΤΙΟ ΜΕ ΠΛΑΤΗ ΣΤΗΡΙΞΗΣ ΚΑΙ PLEXIGLASS, ΔΙΑΣΤΑΣΕΩΝ 700x1050x250 mm	2
KB 7010525-4 TZ		4
KB 7010525-7 TZ		7
KB 7012025-2 TZ	ΚΙΒΩΤΙΟ ΜΕ ΠΛΑΤΗ ΣΤΗΡΙΞΗΣ ΚΑΙ PLEXIGLASS, ΔΙΑΣΤΑΣΕΩΝ 700x1200x250 mm	2
KB 7012025-4 TZ		4
KB 7012025-7 TZ		7
KB 7014025-2 TZ	ΚΙΒΩΤΙΟ ΜΕ ΠΛΑΤΗ ΣΤΗΡΙΞΗΣ ΚΑΙ PLEXIGLASS, ΔΙΑΣΤΑΣΕΩΝ 700x1400x250 mm	2
KB 7014025-4 TZ		4
KB 7014025-8 TZ		8



ΚΙΒΩΤΙΑ ΜΕ ΡΑΓΕΣ ΚΑΙ ΜΕΤΩΠΗ (ΚΒΣ)



ΚΩΔΙΚΟΣ	ΠΕΡΙΓΡΑΦΗ	ΣΥΝΟΛΙΚΗ ΧΩΡΗΤΙΚΟΤΗΤΑ ΣΤΟΙΧΕΙΩΝ
ΚΒΣ3022-1	ΚΙΒΩΤΙΟ ΜΕ 1 ΣΕΙΡΑ ΚΑΙ ΜΕΤΩΠΗ, ΔΙΑΣΤΑΣΕΩΝ 300x220x170 mm	12 (1x12)
ΚΒΣ3030-0	ΚΙΒΩΤΙΟ ΜΕ 1 ΣΕΙΡΑ ΚΑΙ ΜΕΤΩΠΗ, ΔΙΑΣΤΑΣΕΩΝ 300x300x170 mm	12 (1x12)
ΚΒΣ3030-1		
ΚΒΣ3030-2		
ΚΒΣ3035-0	ΚΙΒΩΤΙΟ ΜΕ 2 ΣΕΙΡΕΣ ΚΑΙ ΜΕΤΩΠΗ, ΔΙΑΣΤΑΣΕΩΝ 300x350x170 mm	24 (2x12)
ΚΒΣ3035-1		
ΚΒΣ3035-2		
ΚΒΣ3045-0	ΚΙΒΩΤΙΟ ΜΕ 2 ΣΕΙΡΕΣ ΚΑΙ ΜΕΤΩΠΗ, ΔΙΑΣΤΑΣΕΩΝ 300x450x170 mm	24 (2x12)
ΚΒΣ3045-1		
ΚΒΣ3045-2		
ΚΒΣ3050-1	ΚΙΒΩΤΙΟ ΜΕ 3 ΣΕΙΡΕΣ ΚΑΙ ΜΕΤΩΠΗ, ΔΙΑΣΤΑΣΕΩΝ 300x500x170 mm	36 (3x12)
ΚΒΣ3050-2		
ΚΒΣ3060-1	ΚΙΒΩΤΙΟ ΜΕ 3 ΣΕΙΡΕΣ ΚΑΙ ΜΕΤΩΠΗ, ΔΙΑΣΤΑΣΕΩΝ 300x600x170 mm	37 (3x12)
ΚΒΣ3060-2		
ΚΒΣ3062-1	ΚΙΒΩΤΙΟ ΜΕ 4 ΣΕΙΡΕΣ ΚΑΙ ΜΕΤΩΠΗ, ΔΙΑΣΤΑΣΕΩΝ 300x625x170 mm	48 (4x12)
ΚΒΣ3062-2		

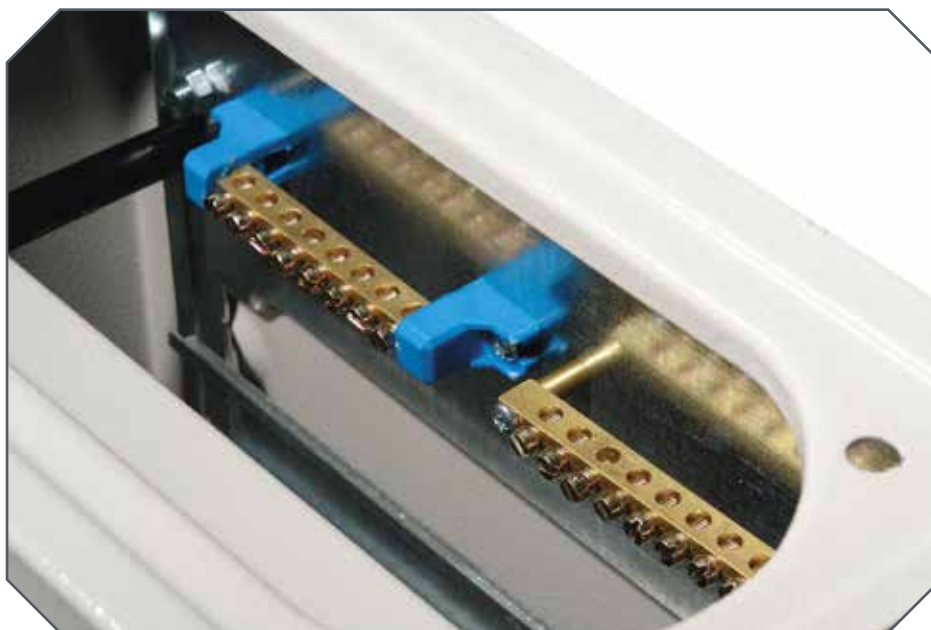

ΚΩΔΙΚΟΣ	ΠΕΡΙΓΡΑΦΗ	ΣΥΝΟΛΙΚΗ ΧΩΡΗΤΙΚΟΤΗΤΑ ΣΤΟΙΧΕΙΩΝ
ΚΒΣ4530-1	ΚΙΒΩΤΙΟ ΜΕ 1 ΣΕΙΡΑ ΚΑΙ ΜΕΤΩΠΗ, ΔΙΑΣΤΑΣΕΩΝ 450x300x170 mm	20 (1x20)
ΚΒΣ4530-2		
ΚΒΣ4545-1	ΚΙΒΩΤΙΟ ΜΕ 2 ΣΕΙΡΕΣ ΚΑΙ ΜΕΤΩΠΗ, ΔΙΑΣΤΑΣΕΩΝ 450x450x170 mm	40 (2x20)
ΚΒΣ4545-2		
ΚΒΣ4550-1	ΚΙΒΩΤΙΟ ΜΕ 3 ΣΕΙΡΕΣ ΚΑΙ ΜΕΤΩΠΗ, ΔΙΑΣΤΑΣΕΩΝ 450x500x170 mm	60 (3x20)
ΚΒΣ4550-2		
ΚΒΣ4562-1	ΚΙΒΩΤΙΟ ΜΕ 4 ΣΕΙΡΕΣ ΚΑΙ ΜΕΤΩΠΗ, ΔΙΑΣΤΑΣΕΩΝ 450x625x170 mm	80 (4x20)
ΚΒΣ4562-2		
ΚΒΣ6062-2	ΚΙΒΩΤΙΟ ΜΕ 4 ΣΕΙΡΕΣ ΚΑΙ ΜΕΤΩΠΗ, ΔΙΑΣΤΑΣΕΩΝ 600x625x170 mm	108 (4x27)
ΚΒΣ6062-4		

ΚΙΒΩΤΙΑ ΜΕ ΡΑΓΕΣ ΚΑΙ ΜΕΤΩΠΗ ΚΑΙ ΠΟΡΤΑ ΜΕ PLEXI GLASS (ΚΒΣ-ΤΖ)

ΚΩΔΙΚΟΣ	ΠΕΡΙΓΡΑΦΗ	ΣΥΝΟΛΙΚΗ ΧΩΡΗΤΙΚΟΤΗΤΑ ΣΤΟΙΧΕΙΩΝ
ΚΒΣ3022-1ΤΖ	ΚΙΒΩΤΙΟ ΜΕ 1 ΣΕΙΡΑ, ΜΕΤΩΠΗ ΚΑΙ PLEXIGLASS, ΔΙΑΣΤΑΣΕΩΝ 300x220x170 mm	12 (1x12)
ΚΒΣ3030-0ΤΖ	ΚΙΒΩΤΙΟ ΜΕ 1 ΣΕΙΡΑ, ΜΕΤΩΠΗ ΚΑΙ PLEXIGLASS, ΔΙΑΣΤΑΣΕΩΝ 300x300x170 mm	12 (1x12)
ΚΒΣ3030-1ΤΖ		
ΚΒΣ3030-2ΤΖ		
ΚΒΣ3035-0ΤΖ	ΚΙΒΩΤΙΟ ΜΕ 2 ΣΕΙΡΕΣ, ΜΕΤΩΠΗ ΚΑΙ PLEXIGLASS, ΔΙΑΣΤΑΣΕΩΝ 300x350x170 mm	24 (2x12)
ΚΒΣ3035-1ΤΖ		
ΚΒΣ3035-2ΤΖ		
ΚΒΣ3045-0ΤΖ	ΚΙΒΩΤΙΟ ΜΕ 2 ΣΕΙΡΕΣ, ΜΕΤΩΠΗ ΚΑΙ PLEXIGLASS, ΔΙΑΣΤΑΣΕΩΝ 300x450x170 mm	24 (2x12)
ΚΒΣ3045-1ΤΖ		
ΚΒΣ3045-2ΤΖ		
ΚΒΣ3050-1ΤΖ	ΚΙΒΩΤΙΟ ΜΕ 3 ΣΕΙΡΕΣ, ΜΕΤΩΠΗ ΚΑΙ PLEXIGLASS, ΔΙΑΣΤΑΣΕΩΝ 300x500x170 mm	36 (3x12)
ΚΒΣ3050-2ΤΖ		
ΚΒΣ3060-1ΤΖ	ΚΙΒΩΤΙΟ ΜΕ 3 ΣΕΙΡΕΣ, ΜΕΤΩΠΗ ΚΑΙ PLEXIGLASS, ΔΙΑΣΤΑΣΕΩΝ 300x600x170 mm	37 (3x12)
ΚΒΣ3060-2ΤΖ		
ΚΒΣ3062-1ΤΖ	ΚΙΒΩΤΙΟ ΜΕ 4 ΣΕΙΡΕΣ, ΜΕΤΩΠΗ ΚΑΙ PLEXIGLASS, ΔΙΑΣΤΑΣΕΩΝ 300x625x170 mm	48 (4x12)
ΚΒΣ3062-2ΤΖ		
ΚΒΣ4530-1ΤΖ	ΚΙΒΩΤΙΟ ΜΕ 1 ΣΕΙΡΑ, ΜΕΤΩΠΗ ΚΑΙ PLEXIGLASS, ΔΙΑΣΤΑΣΕΩΝ 450x300x170 mm	20 (1x20)
ΚΒΣ4530-2ΤΖ		
ΚΒΣ4545-1ΤΖ	ΚΙΒΩΤΙΟ ΜΕ 2 ΣΕΙΡΕΣ, ΜΕΤΩΠΗ ΚΑΙ PLEXIGLASS, ΔΙΑΣΤΑΣΕΩΝ 450x450x170 mm	40 (2x20)
ΚΒΣ4545-2ΤΖ		
ΚΒΣ4550-1ΤΖ	ΚΙΒΩΤΙΟ ΜΕ 3 ΣΕΙΡΕΣ, ΜΕΤΩΠΗ ΚΑΙ PLEXIGLASS, ΔΙΑΣΤΑΣΕΩΝ 450x500x170 mm	60 (3x20)
ΚΒΣ4550-2ΤΖ		
ΚΒΣ4562-1ΤΖ	ΚΙΒΩΤΙΟ ΜΕ 4 ΣΕΙΡΕΣ, ΜΕΤΩΠΗ ΚΑΙ PLEXIGLASS, ΔΙΑΣΤΑΣΕΩΝ 450x625x170 mm	80 (4x20)
ΚΒΣ4562-2ΤΖ		
ΚΒΣ6062-2ΤΖ	ΚΙΒΩΤΙΟ ΜΕ 4 ΣΕΙΡΕΣ, ΜΕΤΩΠΗ ΚΑΙ PLEXIGLASS, ΔΙΑΣΤΑΣΕΩΝ 600x625x170 mm	108 (4x27)
ΚΒΣ6062-4ΤΖ		



COMBI

Χρησιμοποιώντας το σύστημα COMBI της ΚΥΒΑ, ο εγκαταστάτης μπορεί να προσαρμόσει το εσωτερικό κάθε ηλεκτρικού πίνακα στις δικές του ανάγκες.

Με μετώπες ύψους από 50 έως και 300mm, κλειστές ή τρυπημένες, έτοιμες για κάθε υλικό, κάθε συνδυασμός είναι εφικτός.

Για την στήριξη των υλικών μπορούν να χρησιμοποιηθούν τα παρακάτω εξαρτήματα.

- Ράγα σταθερού βάθους, για ραγούλικό.
- Ράγα ρυθμιζόμενου βάθους, για κλέμμες και ρελέ ράγας.
- Πλάτες διαφόρων μεγεθών, προσαρμοσμένες για τη στήριξη των περισσότερων κινήσιμων υλικών της αγοράς.

Για εξοικονόμηση χώρου μπορούν να τοποθετηθούν υλικά διαφορετικού βάθους στην ίδια μετώπη, με την προσθήκη ράγας-αποστάτη.

Επίσης, δίνεται η δυνατότητα υποδομής με κανάλια ή χωρίς κανάλια για εξοικονόμηση χώρου.

Τα κιβώτια της σειράς COMBI παραδίδονται με το εσωτερικό συναρμολογημένο με βάση τα σχέδια στις σελίδες 30 - 31. Κατόπιν συνεννόησης όμως, μπορούμε να συνθέσουμε το εσωτερικό του κιβωτίου με βάση τις δικές σας ανάγκες, χρησιμοποιώντας τον ίδιο κωδικό.

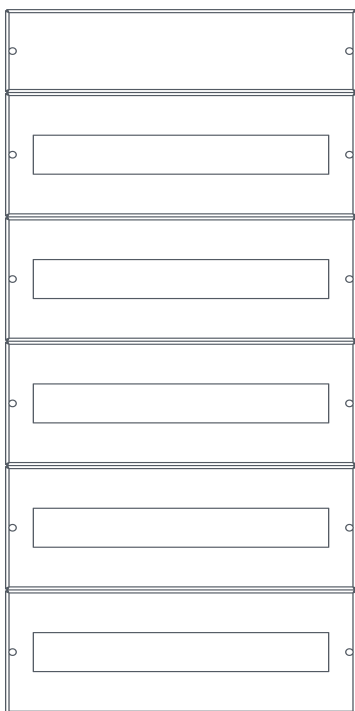



ΚΙΒΩΤΙΑ ΜΕ ΣΥΣΤΗΜΑ ΡΑΓΩΝ ΜΕ ΞΕΧΩΡΙΣΤΕΣ ΜΕΤΩΠΕΣ (COMBI)



ΚΩΔΙΚΟΣ	ΠΕΡΙΓΡΑΦΗ	ΜΑΧ ΧΩΡΗΤΙΚΟΤΗΤΑ ΣΤΟΙΧΕΙΩΝ	ΜΑΧ ΧΩΡΗΤΙΚΟΤΗΤΑ ΜΕ ΚΑΝΑΛΙ	ΟΦΕΛΙΜΟ ΥΨΟΣ ΣΕ cm
COMBI4560-1	ΚΙΒΩΤΙΟ ΜΕ 3 ΣΕΙΡΕΣ, ΑΝΕΞΑΡΤΗΤΕΣ ΜΕΤΩΠΕΣ, ΔΙΑΣΤΑΣΕΩΝ 450x600x170 mm	54 (3x18)	30 (3X10)	55 cm
COMBI4560-2				
COMBI4575-1	ΚΙΒΩΤΙΟ ΜΕ 4 ΣΕΙΡΕΣ, ΑΝΕΞΑΡΤΗΤΕΣ ΜΕΤΩΠΕΣ, ΔΙΑΣΤΑΣΕΩΝ 450x750x170 mm	72 (4x18)	40 (4X10)	70 cm
COMBI4575-2				
COMBI4590-1	ΚΙΒΩΤΙΟ ΜΕ 5 ΣΕΙΡΕΣ, ΑΝΕΞΑΡΤΗΤΕΣ ΜΕΤΩΠΕΣ, ΔΙΑΣΤΑΣΕΩΝ 450x900x170 mm	90 (5x18)	50 (5X10)	85 cm
COMBI4590-2				
COMBI6060-2	ΚΙΒΩΤΙΟ ΜΕ 3 ΣΕΙΡΕΣ, ΑΝΕΞΑΡΤΗΤΕΣ ΜΕΤΩΠΕΣ, ΔΙΑΣΤΑΣΕΩΝ 600x600x170 mm	78 (3x26)	57 (3X19)	55 cm
COMBI6060-4				
COMBI6075-2	ΚΙΒΩΤΙΟ ΜΕ 4 ΣΕΙΡΕΣ, ΑΝΕΞΑΡΤΗΤΕΣ ΜΕΤΩΠΕΣ, ΔΙΑΣΤΑΣΕΩΝ 600x750x170 mm	104 (4x26)	76 (4X19)	70 cm
COMBI6075-4				
COMBI6090-2	ΚΙΒΩΤΙΟ ΜΕ 5 ΣΕΙΡΕΣ, ΑΝΕΞΑΡΤΗΤΕΣ ΜΕΤΩΠΕΣ, ΔΙΑΣΤΑΣΕΩΝ 600x900x170 mm	130 (5x26)	95 (5X19)	85 cm
COMBI6090-4				

ΚΩΔΙΚΟΣ	ΠΕΡΙΓΡΑΦΗ	ΜΑΧ ΧΩΡΗΤΙΚΟΤΗΤΑ ΣΤΟΙΧΕΙΩΝ	ΜΑΧ ΧΩΡΗΤΙΚΟΤΗΤΑ ΜΕ ΚΑΝΑΛΙ	ΟΦΕΛΙΜΟ ΥΨΟΣ ΣΕ CM
COMBI456025-1	ΚΙΒΩΤΙΟ ΜΕ 3 ΣΕΙΡΕΣ, ΑΝΕΞΑΡΤΗΤΕΣ ΜΕΤΩΠΕΣ, ΔΙΑΣΤΑΣΕΩΝ 450x600x250 mm	54 (3x18)	30 (3X10)	55 cm
COMBI456025-2				
COMBI457525-1	ΚΙΒΩΤΙΟ ΜΕ 4 ΣΕΙΡΕΣ, ΑΝΕΞΑΡΤΗΤΕΣ ΜΕΤΩΠΕΣ, ΔΙΑΣΤΑΣΕΩΝ 450x750x250 mm	72 (4x18)	40 (4X10)	70 cm
COMBI457525-2				
COMBI459025-1	ΚΙΒΩΤΙΟ ΜΕ 5 ΣΕΙΡΕΣ, ΑΝΕΞΑΡΤΗΤΕΣ ΜΕΤΩΠΕΣ, ΔΙΑΣΤΑΣΕΩΝ 450x900x250 mm	90 (5x18)	50 (5X10)	85 cm
COMBI459025-2				
COMBI4510525-5	ΚΙΒΩΤΙΟ ΜΕ 6 ΣΕΙΡΕΣ, ΑΝΕΞΑΡΤΗΤΕΣ ΜΕΤΩΠΕΣ, ΔΙΑΣΤΑΣΕΩΝ 450x1050x250 mm	108 (6x18)	60 (6X10)	100 cm
COMBI4512025-5	ΚΙΒΩΤΙΟ ΜΕ 7 ΣΕΙΡΕΣ, ΑΝΕΞΑΡΤΗΤΕΣ ΜΕΤΩΠΕΣ, ΔΙΑΣΤΑΣΕΩΝ 450x1200x250 mm	126 (7x18)	70 (7X10)	115 cm
COMBI4514025-5	ΚΙΒΩΤΙΟ ΜΕ 8 ΣΕΙΡΕΣ, ΑΝΕΞΑΡΤΗΤΕΣ ΜΕΤΩΠΕΣ, ΔΙΑΣΤΑΣΕΩΝ 450x1400x250 mm	144 (8x18)	80 (8X10)	135 cm
COMBI606025-2	ΚΙΒΩΤΙΟ ΜΕ 3 ΣΕΙΡΕΣ, ΑΝΕΞΑΡΤΗΤΕΣ ΜΕΤΩΠΕΣ, ΔΙΑΣΤΑΣΕΩΝ 600x600x250 mm	78 (3x26)	57 (3X19)	55 cm
COMBI606025-4				
COMBI607525-2	ΚΙΒΩΤΙΟ ΜΕ 4 ΣΕΙΡΕΣ, ΑΝΕΞΑΡΤΗΤΕΣ ΜΕΤΩΠΕΣ, ΔΙΑΣΤΑΣΕΩΝ 600x750x250 mm	104 (4x26)	76 (4X19)	70 cm
COMBI607525-4				
COMBI609025-2	ΚΙΒΩΤΙΟ ΜΕ 5 ΣΕΙΡΕΣ, ΑΝΕΞΑΡΤΗΤΕΣ ΜΕΤΩΠΕΣ, ΔΙΑΣΤΑΣΕΩΝ 600x900x250 mm	130 (5x26)	95 (5X19)	85 cm
COMBI609025-4				
COMBI709025-2	ΚΙΒΩΤΙΟ ΜΕ 5 ΣΕΙΡΕΣ, ΑΝΕΞΑΡΤΗΤΕΣ ΜΕΤΩΠΕΣ, ΔΙΑΣΤΑΣΕΩΝ 700x900x250 mm	155 (5x31)	120 (5X24)	85 cm
COMBI709025-4				
COMBI7010525-2	ΚΙΒΩΤΙΟ ΜΕ 6 ΣΕΙΡΕΣ, ΑΝΕΞΑΡΤΗΤΕΣ ΜΕΤΩΠΕΣ, ΔΙΑΣΤΑΣΕΩΝ 700x105x250 mm	186 (6x31)	144 (6X24)	100 cm
COMBI7010525-4				
COMBI7010525-7				
COMBI7012025-2	ΚΙΒΩΤΙΟ ΜΕ 7 ΣΕΙΡΕΣ, ΑΝΕΞΑΡΤΗΤΕΣ ΜΕΤΩΠΕΣ, ΔΙΑΣΤΑΣΕΩΝ 700x1200x250 mm	217 (7x31)	168 (7X24)	115 cm
COMBI7012025-4				
COMBI7012025-7				
COMBI7014025-2	ΚΙΒΩΤΙΟ ΜΕ 8 ΣΕΙΡΕΣ, ΑΝΕΞΑΡΤΗΤΕΣ ΜΕΤΩΠΕΣ, ΔΙΑΣΤΑΣΕΩΝ 700x1400x250 mm	248 (8x31)	192 (8X24)	135 cm
COMBI7014025-4				
COMBI7014025-8				

ΚΙΒΩΤΙΑ ΜΕ ΣΥΣΤΗΜΑ ΡΑΓΩΝ ΜΕ ΞΕΧΩΡΙΣΤΕΣ ΜΕΤΩΠΕΣ ΜΕ ΠΟΡΤΑ ΜΕ PLEXI GLASS (COMBI-TZ)



ΚΩΔΙΚΟΣ	ΠΕΡΙΓΡΑΦΗ	ΜΑΧ ΧΩΡΗΤΙΚΟΤΗΤΑ ΣΤΟΙΧΕΙΩΝ	ΜΑΧ ΧΩΡΗΤΙΚΟΤΗΤΑ ΜΕ ΚΑΝΑΛΙ	ΟΦΕΛΙΜΟ ΥΨΟΣ ΣΕ cm
COMBI4560-1TZ	ΚΙΒΩΤΙΟ ΜΕ 3 ΣΕΙΡΕΣ, ΑΝΕΞΑΡΤΗΤΕΣ ΜΕΤΩΠΕΣ ΚΑΙ PLEXIGLASS, ΔΙΑΣΤΑΣΕΩΝ 450x600x170 mm	54 (3x18)	30 (3X10)	55 cm
COMBI4560-2TZ				
COMBI4575-1TZ	ΚΙΒΩΤΙΟ ΜΕ 4 ΣΕΙΡΕΣ, ΑΝΕΞΑΡΤΗΤΕΣ ΜΕΤΩΠΕΣ ΚΑΙ PLEXIGLASS, ΔΙΑΣΤΑΣΕΩΝ 450x750x170 mm	72 (4x18)	40 (4X10)	70 cm
COMBI4575-2TZ				
COMBI4590-1TZ	ΚΙΒΩΤΙΟ ΜΕ 5 ΣΕΙΡΕΣ, ΑΝΕΞΑΡΤΗΤΕΣ ΜΕΤΩΠΕΣ ΚΑΙ PLEXIGLASS, ΔΙΑΣΤΑΣΕΩΝ 450x900x170 mm	90 (5x18)	50 (5X10)	85 cm
COMBI4590-2TZ				
COMBI6060-2TZ	ΚΙΒΩΤΙΟ ΜΕ 3 ΣΕΙΡΕΣ, ΑΝΕΞΑΡΤΗΤΕΣ ΜΕΤΩΠΕΣ ΚΑΙ PLEXIGLASS, ΔΙΑΣΤΑΣΕΩΝ 600x600x170 mm	78 (3x26)	57 (3X19)	55 cm
COMBI6060-4TZ				
COMBI6075-2TZ	ΚΙΒΩΤΙΟ ΜΕ 4 ΣΕΙΡΕΣ, ΑΝΕΞΑΡΤΗΤΕΣ ΜΕΤΩΠΕΣ ΚΑΙ PLEXIGLASS, ΔΙΑΣΤΑΣΕΩΝ 600x750x170 mm	104 (4x26)	76 (4X19)	70 cm
COMBI6075-4TZ				

ΚΩΔΙΚΟΣ	ΠΕΡΙΓΡΑΦΗ	ΜΑΧ ΧΩΡΗΤΙΚΟΤΗΤΑ ΣΤΟΙΧΕΙΩΝ	ΜΑΧ ΧΩΡΗΤΙΚΟΤΗΤΑ ΜΕ ΚΑΝΑΛΙ	ΟΦΕΛΙΜΟ ΥΨΟΣ ΣΕ cm
COMBI6090-2TZ	ΚΙΒΩΤΙΟ ΜΕ 5 ΣΕΙΡΕΣ, ΑΝΕΞΑΡΤΗΤΕΣ ΜΕΤΩΠΕΣ ΚΑΙ PLEXIGLASS, ΔΙΑΣΤΑΣΕΩΝ 600x900x170 mm	130 (5x26)	95 (5X19)	85 cm
COMBI6090-4TZ				
COMBI456025-1TZ	ΚΙΒΩΤΙΟ ΜΕ 3 ΣΕΙΡΕΣ, ΑΝΕΞΑΡΤΗΤΕΣ ΜΕΤΩΠΕΣ ΚΑΙ PLEXIGLASS, ΔΙΑΣΤΑΣΕΩΝ 450x600x250 mm	54 (3x18)	30 (3X10)	55 cm
COMBI456025-2TZ				
COMBI457525-1TZ	ΚΙΒΩΤΙΟ ΜΕ 4 ΣΕΙΡΕΣ, ΑΝΕΞΑΡΤΗΤΕΣ ΜΕΤΩΠΕΣ ΚΑΙ PLEXIGLASS, ΔΙΑΣΤΑΣΕΩΝ 450x750x250 mm	72 (4x18)	40 (4X10)	70 cm
COMBI457525-2TZ				
COMBI459025-1TZ	ΚΙΒΩΤΙΟ ΜΕ 5 ΣΕΙΡΕΣ, ΑΝΕΞΑΡΤΗΤΕΣ ΜΕΤΩΠΕΣ ΚΑΙ PLEXIGLASS, ΔΙΑΣΤΑΣΕΩΝ 450x900x250 mm	90 (5x18)	50 (5X10)	85 cm
COMBI459025-2TZ				
COMBI606025-2TZ	ΚΙΒΩΤΙΟ ΜΕ 3 ΣΕΙΡΕΣ, ΑΝΕΞΑΡΤΗΤΕΣ ΜΕΤΩΠΕΣ ΚΑΙ PLEXIGLASS, ΔΙΑΣΤΑΣΕΩΝ 600x600x250 mm	78 (3x26)	57 (3X19)	55 cm
COMBI606025-4TZ				
COMBI607525-2TZ	ΚΙΒΩΤΙΟ ΜΕ 4 ΣΕΙΡΕΣ, ΑΝΕΞΑΡΤΗΤΕΣ ΜΕΤΩΠΕΣ ΚΑΙ PLEXIGLASS, ΔΙΑΣΤΑΣΕΩΝ 600x750x250 mm	104 (4x26)	76 (4X19)	70 cm
COMBI607525-4TZ				
COMBI609025-2TZ	ΚΙΒΩΤΙΟ ΜΕ 5 ΣΕΙΡΕΣ, ΑΝΕΞΑΡΤΗΤΕΣ ΜΕΤΩΠΕΣ ΚΑΙ PLEXIGLASS, ΔΙΑΣΤΑΣΕΩΝ 600x900x250 mm	130 (5x26)	95 (5X19)	85 cm
COMBI609025-4TZ				
COMBI709025-2TZ	ΚΙΒΩΤΙΟ ΜΕ 5 ΣΕΙΡΕΣ, ΑΝΕΞΑΡΤΗΤΕΣ ΜΕΤΩΠΕΣ ΚΑΙ PLEXIGLASS, ΔΙΑΣΤΑΣΕΩΝ 700x900x250 mm	155 (5x31)	120 (5X24)	85 cm
COMBI709025-4TZ				
COMBI7010525-2TZ	ΚΙΒΩΤΙΟ ΜΕ 6 ΣΕΙΡΕΣ, ΑΝΕΞΑΡΤΗΤΕΣ ΜΕΤΩΠΕΣ ΚΑΙ PLEXIGLASS, ΔΙΑΣΤΑΣΕΩΝ 700x105x250 mm	186 (6x31)	144 (6X24)	100 cm
COMBI7010525-4TZ				
COMBI7010525-7TZ				
COMBI7012025-2TZ	ΚΙΒΩΤΙΟ ΜΕ 7 ΣΕΙΡΕΣ, ΑΝΕΞΑΡΤΗΤΕΣ ΜΕΤΩΠΕΣ ΚΑΙ PLEXIGLASS, ΔΙΑΣΤΑΣΕΩΝ 700x1200x250 mm	217 (7x31)	168 (7X24)	115 cm
COMBI7012025-4TZ				
COMBI7012025-7TZ				
COMBI7014025-2TZ	ΚΙΒΩΤΙΟ ΜΕ 8 ΣΕΙΡΕΣ, ΑΝΕΞΑΡΤΗΤΕΣ ΜΕΤΩΠΕΣ ΚΑΙ PLEXIGLASS, ΔΙΑΣΤΑΣΕΩΝ 700x1400x250 mm	248 (8x31)	192 (8X24)	135 cm
COMBI7014025-4TZ				
COMBI7014025-7TZ				

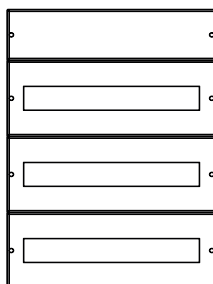

COMBI4560

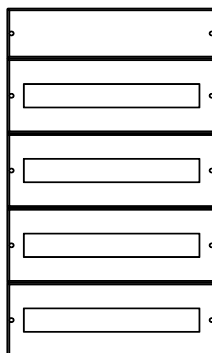

COMBI4575

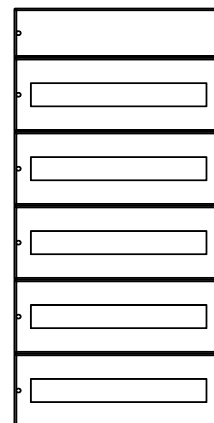

COMBI4590

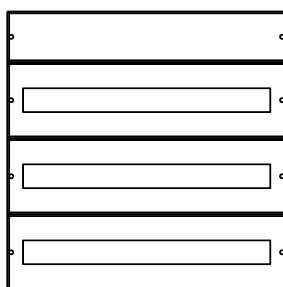

COMBI6060

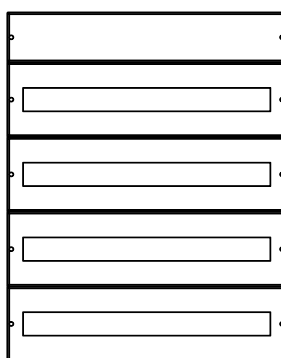

COMBI6075

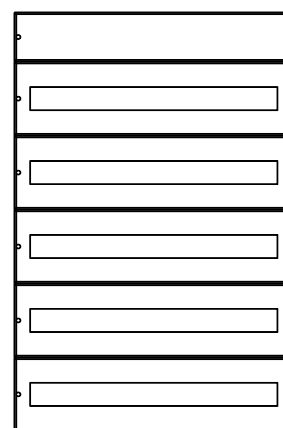

COMBI6090

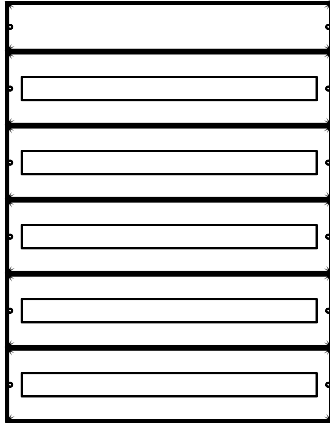

COMBI7090

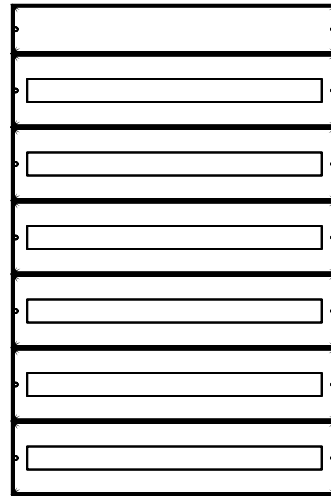

COMBI70105

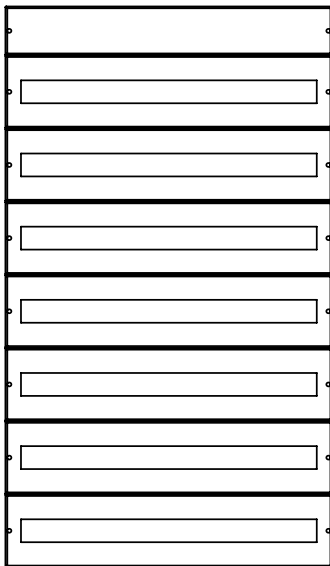

COMBI70120

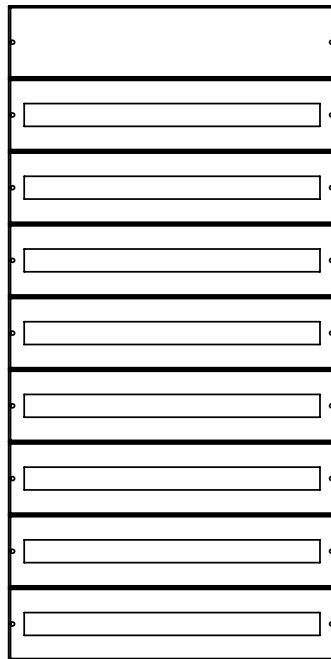

COMBI70140

ΚΩΔΙΚΟΣ	ΠΕΡΙΓΡΑΦΗ	ΜΑΧ ΧΩΡΗΤΙΚΟΤΗΤΑ ΣΤΟΙΧΕΙΩΝ	ΜΑΧ ΧΩΡΗΤΙΚΟΤΗΤΑ ΜΕ ΚΑΝΑΛΙ	ΟΦΕΛΙΜΟ ΥΨΟΣ ΣΕ CM
SETCOMBI4560	ΣΕΤ COMBI 3 ΣΕΙΡΩΝ ΓΙΑ ΚΙΒΩΤΙΟ 4560	54 (3x18)	30 (3X10)	55
SETCOMBI4575	ΣΕΤ COMBI 4 ΣΕΙΡΩΝ ΓΙΑ ΚΙΒΩΤΙΟ 4575	72 (4x18)	40 (4x10)	70
SETCOMBI4590	ΣΕΤ COMBI 5 ΣΕΙΡΩΝ ΓΙΑ ΚΙΒΩΤΙΟ 4590	90 (5x18)	50 (5x10)	85
SETCOMBI6060	ΣΕΤ COMBI 3 ΣΕΙΡΩΝ ΓΙΑ ΚΙΒΩΤΙΟ 6060	78 (3x26)	57 (3x19)	55
SETCOMBI6075	ΣΕΤ COMBI 4 ΣΕΙΡΩΝ ΓΙΑ ΚΙΒΩΤΙΟ 6075	104 (4x26)	76 (4x19)	70
SETCOMBI6090	ΣΕΤ COMBI 5 ΣΕΙΡΩΝ ΓΙΑ ΚΙΒΩΤΙΟ 6090	130 (5x26)	95 (5x19)	85
SETCOMBI456025	ΣΕΤ COMBI 3 ΣΕΙΡΩΝ ΓΙΑ ΚΙΒΩΤΙΟ 456025	54 (3x18)	30 (3X10)	55
SETCOMBI457525	ΣΕΤ COMBI 4 ΣΕΙΡΩΝ ΓΙΑ ΚΙΒΩΤΙΟ 457525	72 (4x18)	40 (4x10)	70
SETCOMBI459025	ΣΕΤ COMBI 5 ΣΕΙΡΩΝ ΓΙΑ ΚΙΒΩΤΙΟ 459025	90 (5x18)	50 (5x10)	85
SETCOMBI4510525	ΣΕΤ COMBI 5 ΣΕΙΡΩΝ ΓΙΑ ΚΙΒΩΤΙΟ 4510525	108 (6x18)	60 (6x10)	100
SETCOMBI4512025	ΣΕΤ COMBI 5 ΣΕΙΡΩΝ ΓΙΑ ΚΙΒΩΤΙΟ 4512025	126 (7x18)	70 (7x10)	115
SETCOMBI4514025	ΣΕΤ COMBI 5 ΣΕΙΡΩΝ ΓΙΑ ΚΙΒΩΤΙΟ 4514025	144 (8x18)	80 (8x10)	135
SETCOMBI606025	ΣΕΤ COMBI 3 ΣΕΙΡΩΝ ΓΙΑ ΚΙΒΩΤΙΟ 606025	78 (3x26)	57 (3x19)	55
SETCOMBI607525	ΣΕΤ COMBI 4 ΣΕΙΡΩΝ ΓΙΑ ΚΙΒΩΤΙΟ 607525	104 (4x26)	76 (4x19)	70
SETCOMBI609025	ΣΕΤ COMBI 5 ΣΕΙΡΩΝ ΓΙΑ ΚΙΒΩΤΙΟ 609025	130 (5x26)	95 (5x19)	85
SETCOMBI709025	ΣΕΤ COMBI 5 ΣΕΙΡΩΝ ΓΙΑ ΚΙΒΩΤΙΟ 709025	155 (5x31)	120 (5x24)	85
SETCOMBI7010525	ΣΕΤ COMBI 6 ΣΕΙΡΩΝ ΓΙΑ ΚΙΒΩΤΙΟ 7010525	186 (6x31)	144 (6x24)	100
SETCOMBI7012025	ΣΕΤ COMBI 7 ΣΕΙΡΩΝ ΓΙΑ ΚΙΒΩΤΙΟ 7012025	217 (7x31)	168 (7x24)	115
SETCOMBI7014025	ΣΕΤ COMBI 8 ΣΕΙΡΩΝ ΓΙΑ ΚΙΒΩΤΙΟ 7014025	248 (8x31)	192 (8x24)	135

ΚΩΔΙΚΟΣ	ΠΕΡΙΓΡΑΦΗ
	<p>ΦΛ ΦΛΑΝΤΖΑ ΚΙΒΩΤΙΟΥ ΜΕ ΥΠΟΔΟΧΕΣ ΓΙΑ ΣΤΥΠΙΟΘΛΙΠΤΗ 1Φ48, 1Φ38, 2Φ29, 6Φ23</p>
	<p>ΦΛΠ ΦΛΑΝΤΖΑ ΚΙΒΩΤΙΟΥ ΜΕ ΠΕΡΣΙΔΕΣ, ΓΙΑ ΤΟΠΟΘΕΤΗΣΗ ΟΡΙΖΟΝΤΙΑ Ή ΚΑΘΕΤΑ</p>
	<p>ΚΛ ΣΕΤ ΚΛΕΙΔΑΡΙΑΣ ΚΙΒΩΤΙΟΥ</p>
	<p>ΚΛΑΣΦ ΜΕΤΑΛΛΙΚΗ ΚΛΕΙΔΑΡΙΑ ΑΣΦΑΛΕΙΑΣ ΜΕ ΔΥΟ ΚΛΕΙΔΙΑ</p>
	<p>ΠΟΔΚΥΒΑ ΣΕΤ ΣΤΗΡΙΞΗΣ ΚΙΒΩΤΙΟΥ (4ΤΕΜ)</p>
	<p>ΜΕΝΤΚΥΒΑ ΣΕΤ ΜΕΝΤΕΣΕ</p>
	<p>RL1M ΡΑΓΑ ΑΛΟΥΜΙΝΙΟΥ 1Μ ΕΝΙΣΧΥΜΕΝΗ (Με την προσθήκη ενός κομματιού ράγας μπορούν να τοποθετηθούν υλικά διαφορετικού ύψους στην ίδια ράγα.)</p>

ΚΙΒΩΤΙΑ ΤΥΠΟΥ FLEXI



Η Ν. ΒΑΣΙΛΕΙΑΔΗΣ & ΥΙΟΙ Ο.Ε εισάγει στην αγορά μία καινοτόμα σειρά κιβωτίων με το όνομα FLEXI. Το όνομα, εμπνευσμένο από την αγγλική λέξη για την ευελιξία (flexibility) δηλώνει το βασικό χαρακτηριστικό αυτών των κιβωτίων. Ευελιξία στις εφαρμογές, στο συνδυασμό μεταξύ τους, στη δομή του εσωτερικού και στην εγκατάσταση. Ευελιξία ακόμα και στην τοποθέτηση, με δυνατότητα στήριξης στον τοίχο ή στο πάτωμα, ανάλογα με τις ανάγκες της εγκατάστασης. Τα νέα αυτά κιβώτια συνδυάζουν τα χαρακτηριστικά των επίτοιχων κιβωτίων και τη χωρητικότητα των επιδαπέδιων πεδίων.

Οι διαστάσεις καλύπτουν το κενό ανάμεσα στα επίτοιχα κιβώτια και τα επιδαπέδια πεδία, με ύψη που εκτείνονται από 1570mm έως 1970mm και διαθέσιμα πλάτη από 400mm έως 1000mm. Το βάθος της σειράς είναι 320mm. Το γεγονός αυτό, σε συνδυασμό με τις υπόλοιπες διαστάσεις, καθιστά τη σειρά κιβωτίων FLEXI ιδανική για την τοποθέτηση υλικών που δεν χωράνε στα κλασικά κιβώτια αλλά και δεν απαιτούν τη χρήση πεδίου. Έτσι μειώνεται το κόστος και ο όγκος του πίνακα, χωρίς να θυσιαστεί η εργονομία του.



Στο εσωτερικό, η πλάτη στήριξης υλικών, τοποθετείται εύκολα και με ασφάλεια με τη χρήση των ειδικών αγκυρίων. Η χρήση εργαλείων απαιτείται μόνο για την τελική στερέωση της πλάτης, αφού τα ειδικά αγκύρια τη συγκρατούν στη θέση της. Με αυτόν τον τρόπο ο εγκαταστάτης μπορεί να την τοποθετήσει χωρίς να χρειάζεται βοήθεια. Η πλάτη στήριξης υλικών είναι προτρυπημένη για την εύκολη στήριξη ράγας με ξεχωριστές για κάθε σειρά μετώπες. Επίσης, δίνεται η δυνατότητα υποδομής με κανάλια ή χωρίς κανάλια για εξοικονόμηση χώρου. Όπου απαιτείται, υπάρχει η δυνατότητα τοποθέτησης διακοπών ισχύος με ραγούλικό στην ίδια ράγα, για εκμετάλλευση όλου του διαθέσιμου χώρου.



Στο βασικό κωδικό του FLEXI περιλαμβάνεται η πλάτη στήριξης υλικών. Στην περίπτωση εφαρμογής με μετώπες, ράγες, υποδομή για διακόπτες κτλ, ο κωδικός είναι ένας για το σύνολο του εσωτερικού και η συναρμολόγηση γίνεται με βάση τις ανάγκες της κάθε εφαρμογής. Έτσι η κοστολόγηση και η παραγγελία γίνονται εύκολα και γρήγορα. Τα FLEXI παραδίδονται μονταρισμένα, χωρίς να χρειάζεται επιπλέον χρόνος συναρμολόγησης. Κάθε ενδεχόμενη μετατροπή στο εσωτερικό γίνεται μόνο με ένα κατσαβίδι. Τα FLEXI μπορούν να ενωθούν μεταξύ τους χωρίς να χρειάζονται επιπλέον εξαρτήματα.



Τα κιβώτια είναι ανοιχτά από τις πλαϊνές πλευρές για την εύκολη σύνδεση και επισκεψιμότητά τους και κλείνουν με στεγανοποιημένα πλαϊνά καλύμματα. Στο πάνω και κάτω μέρος υπάρχουν μεγάλες οπές για την εύκολη είσοδο και έξοδο καλωδίων, οι οποίες κλείνουν με στεγανά καπάκια. Για κάθε κιβώτιο διατίθενται ανεξάρτητες βάσεις με αφαιρούμενα καπάκια, που διευκολύνουν τη μεταφορά αλλά και την είσοδο καλωδίων από το κάτω μέρος.





ΚΩΔΙΚΟΣ	ΠΕΡΙΓΡΑΦΗ	ΔΙΑΣΤΑΣΕΙΣ (ΠxΥxΒ)mm	ΩΦΕΛΙΜΟ ΥΨΟΣ (mm)
FL4016030	KIBΩTIO FLEXI 40x160x30cm	400x1570x320 mm	1500 mm
FL4018030	KIBΩTIO FLEXI 40x180x30cm	400x1770x320 mm	1700 mm
FL4020030	KIBΩTIO FLEXI 40x200x30cm	400x1970x320 mm	1900 mm
FL6016030	KIBΩTIO FLEXI 60x160x30cm	600x1570x320 mm	1500 mm
FL6018030	KIBΩTIO FLEXI 60x180x30cm	600x1770x320 mm	1700 mm
FL6020030	KIBΩTIO FLEXI 60x200x30cm	600x1970x320 mm	1900 mm
FL8016030	KIBΩTIO FLEXI 80x160x30cm	800x1570x320 mm	1500 mm
FL8018030	KIBΩTIO FLEXI 80x180x30cm	800x1770x320 mm	1700 mm
FL8020030	KIBΩTIO FLEXI 80x200x30cm	800x1970x320 mm	1900 mm
FL10016030	KIBΩTIO FLEXI 100x160x30cm	1000x1570x320 mm	1500 mm
FL10018030	KIBΩTIO FLEXI 100x180x30cm	1000x1770x320 mm	1700 mm
FL10020030	KIBΩTIO FLEXI 100x200x30cm	1000x1970x320 mm	1900 mm

ΚΙΒΩΤΙΑ FLEXI ΜΕ ΠΟΡΤΑ PLEXI GLASS

ΚΩΔΙΚΟΣ	ΠΕΡΙΓΡΑΦΗ	ΔΙΑΣΤΑΣΕΙΣ (ΠxΥxΒ)mm	ΩΦΕΛΙΜΟ ΥΨΟΣ (mm)
FL6016030TZ	ΚΙΒΩΤΙΟ FLEXI 60x160x30cm ΜΕ ΠΟΡΤΑ PLEXIGLASS	600x1570x320 mm	1500 mm
FL6018030TZ	ΚΙΒΩΤΙΟ FLEXI 60x180x30cm ΜΕ ΠΟΡΤΑ PLEXIGLASS	600x1770x320 mm	1700 mm
FL6020030TZ	ΚΙΒΩΤΙΟ FLEXI 60x200x30cm ΜΕ ΠΟΡΤΑ PLEXIGLASS	600x1970x320 mm	1900 mm
FL8016030TZ	ΚΙΒΩΤΙΟ FLEXI 80x160x30cm ΜΕ ΠΟΡΤΑ PLEXIGLASS	800x1570x320 mm	1500 mm
FL8018030TZ	ΚΙΒΩΤΙΟ FLEXI 80x180x30cm ΜΕ ΠΟΡΤΑ PLEXIGLASS	800x1770x320 mm	1700 mm
FL8020030TZ	ΚΙΒΩΤΙΟ FLEXI 80x200x30cm ΜΕ ΠΟΡΤΑ PLEXIGLASS	800x1970x320 mm	1900 mm

ΠΛΑΪΝΑ FLEXI

ΚΩΔΙΚΟΣ	ΠΕΡΙΓΡΑΦΗ
PLFL16030	ΠΛΑΪΝΟ FLEXI 30x160
PLFL18030	ΠΛΑΪΝΟ FLEXI 30x180
PLFL20030	ΠΛΑΪΝΟ FLEXI 30x200

ΜΕΤΩΠΕΣ FLEXI

ΚΩΔΙΚΟΣ	ΠΕΡΙΓΡΑΦΗ	ΣΤΟΙΧΕΙΑ / ΡΑΓΑ ΧΩΡΙΣ ΚΑΝΑΛΙ	ΣΤΟΙΧΕΙΑ / ΡΑΓΑ ΜΕ ΚΑΝΑΛΙ	ΩΦΕΛΙΜΟ ΎψΟΣ (mm)	ΜΕΓΙΣΤΗ ΧΩΡΗΤΙΚΟΤΗΤΑ ΣΕΙΡΩΝ
MTRPD40160	ΜΕΤΩΠΕΣ ΓΙΑ ΠΕΔΙΟ 40x160cm	15	7	1500 mm	9
MTRPD40180	ΜΕΤΩΠΕΣ ΓΙΑ ΠΕΔΙΟ 40x180cm	15	7	1700 mm	10
MTRPD40200	ΜΕΤΩΠΕΣ ΓΙΑ ΠΕΔΙΟ 40x200cm	15	7	1900 mm	11
MTRPD60160	ΜΕΤΩΠΕΣ ΓΙΑ ΠΕΔΙΟ 60x160cm	26	18	1500 mm	9
MTRPD60180	ΜΕΤΩΠΕΣ ΓΙΑ ΠΕΔΙΟ 60x180cm	26	18	1700 mm	10
MTRPD60200	ΜΕΤΩΠΕΣ ΓΙΑ ΠΕΔΙΟ 60x200cm	26	18	1900 mm	11
MTRPD80160	ΜΕΤΩΠΕΣ ΓΙΑ ΠΕΔΙΟ 80x160cm	37	29	1500 mm	9
MTRPD80180	ΜΕΤΩΠΕΣ ΓΙΑ ΠΕΔΙΟ 80x180cm	37	29	1700 mm	10
MTRPD80200	ΜΕΤΩΠΕΣ ΓΙΑ ΠΕΔΙΟ 80x200cm	37	29	1900 mm	11
MTRPD100160	ΜΕΤΩΠΕΣ ΓΙΑ ΠΕΔΙΟ 100x160cm	48	40	1500 mm	9
MTRPD100180	ΜΕΤΩΠΕΣ ΓΙΑ ΠΕΔΙΟ 100x180cm	48	40	1700 mm	10
MTRPD100200	ΜΕΤΩΠΕΣ ΓΙΑ ΠΕΔΙΟ 100x200cm	48	40	1900 mm	11

ΒΑΣΕΙΣ FLEXI

ΚΩΔΙΚΟΣ	ΠΕΡΙΓΡΑΦΗ
BAFL403010	ΒΑΣΗ FLEXI 40x30x10cm
BAFL603010	ΒΑΣΗ FLEXI 60x30x10cm
BAFL803010	ΒΑΣΗ FLEXI 80x30x10cm
BAFL1003010	ΒΑΣΗ FLEXI 100x30x10cm
BAFL403020	ΒΑΣΗ FLEXI 40x30x20cm
BAFL603020	ΒΑΣΗ FLEXI 60x30x20cm
BAFL803020	ΒΑΣΗ FLEXI 80x30x20cm
BAFL1003020	ΒΑΣΗ FLEXI 100x30x20cm

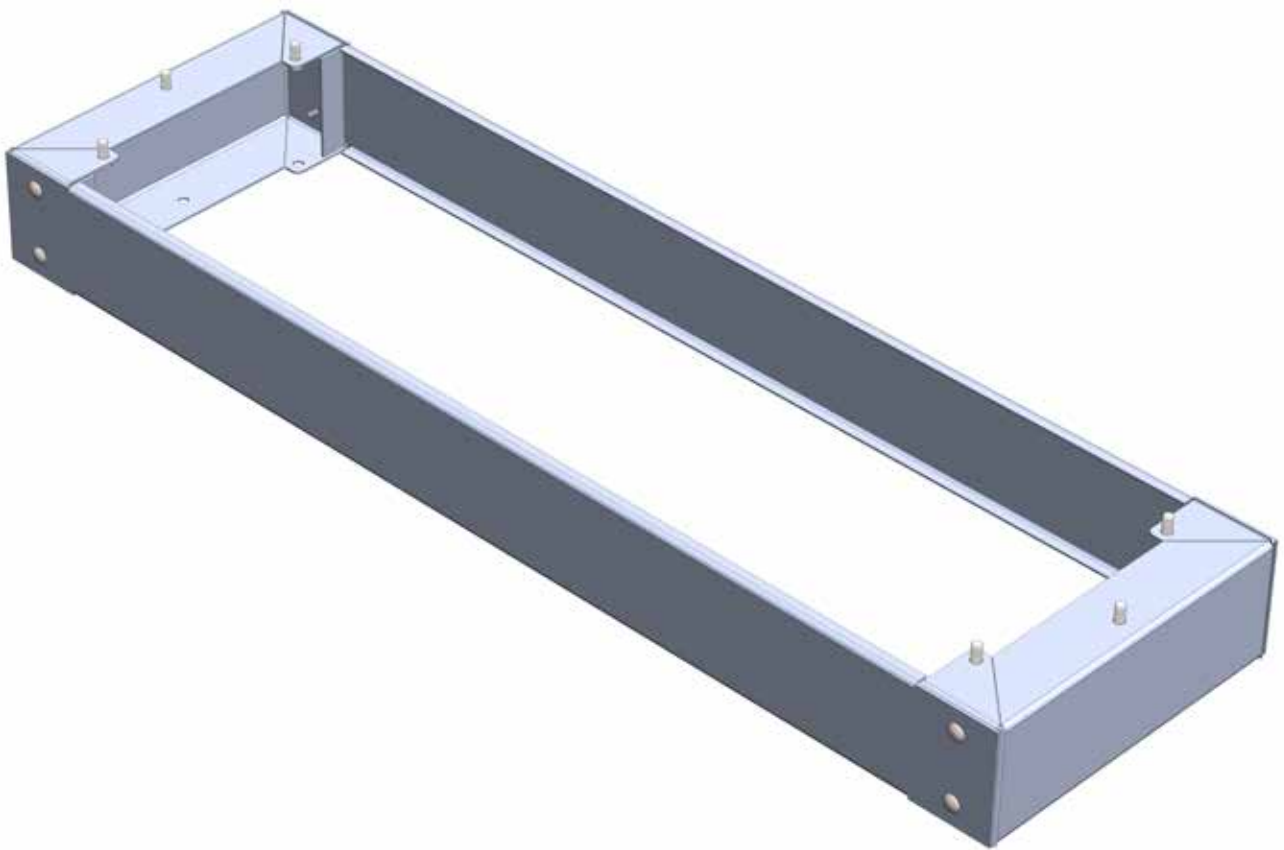

ΕΠΙΔΑΠΕΔΙΑ ΣΥΝΑΡΜΟΛΟΓΟΥΜΕΝΑ ΠΕΔΙΑ



ΣΤΙΒΑΡΟΤΗΤΑ ΚΑΤΑΣΚΕΥΗΣ

- Σκελετός 2mm με πολλές πτυχώσεις.
- Συγκολλημένα τελάρα και συναρμολόγηση ενισχυμένη με γωνίες που εφαρμόζουν και στους τρεις άξονες κάθε ένωσης.
- Οριζόντιες τραβέρσες ενίσχυσης για μεγάλη ακαμψία.
- Πόρτα 2mm με διπλό στραντζάρισμα και περιμετρικό νεύρο.
- Εσωτερικοί, συγκολλημένοι (όχι πονταρισμένοι) μεντεσέδες για μεγάλη αντοχή σε μηχανική καταπόνηση.

ΕΥΕΛΙΞΙΑ

- Πολλές επιλογές στις διαστάσεις, 3 ύψη, 4 πλάτη, 3 βάθη, 24 συνδυασμοί διαστάσεων.
- Δυνατότητα διαμερισματοποίησης, για παράδειγμα, το πεδίο πλάτους 1000mm μπορεί να χωριστεί σε 400 - 600mm, ή σε 200 - 800mm για μέγιστη εξοικονόμηση χώρου και μείωση κόστους.
- Πλάτη στήριξης υλικών ή τραβέρσες-πλάτες με μετώπες.
- Δυνατότητα υποδομής με κανάλια ή χωρίς κανάλια για εξοικονόμηση χώρου. Καλύμματα μετώπης knock out για χρήση εφεδρειών.
- Τοποθέτηση διακοπών ισχύος με ραγοϋλικό στην ίδια ράγα για εκμετάλλευση όλου του διαθέσιμου χώρου.
- Πλάτες με ρύθμιση κατά βάθος για υλικά μεγάλων διαστάσεων. Τραβέρσες για στήριξη μπαρουσστηματος ή δέσιμο καλωδίων, μπορούν να τοποθετηθούν κατά βάθος ή κατά πλάτος και με ρύθμιση κατά βάθος.

ΑΠΛΟΤΗΤΑ - ΕΥΚΟΛΙΑ

Η κοστολόγηση και η παραγγελία γίνεται εύκολα και γρήγορα λόγω των λίγων κωδικών. Στο βασικό κωδικό του πεδίου περιλαμβάνεται η πλάτη. Στην περίπτωση εφαρμογής με μετώπες, ράγες, υποδομή για διακόπτες κτλ, ο κωδικός είναι ένας για το σύνολο του εσωτερικού και η συναρμολόγηση γίνεται με βάση τις ανάγκες της κάθε εφαρμογής. Τα πεδία παραδίδονται έτοιμα μονταρισμένα, δε χρειάζεται επιπλέον χρόνος για συναρμολόγηση. Κάθε ενδεχόμενη μετατροπή στο εσωτερικό γίνεται μόνο με ένα κατσαβίδι. Τα πεδία μπορούν να ενωθούν μεταξύ τους χωρίς να χρειάζονται επιπλέον εξαρτήματα. Στην περίπτωση μεγάλου βάρους των υλικών η πλάτη μπορεί να τοποθετηθεί από το πλάι με τη βοήθεια της ειδικής τραβέρσας που υπάρχει στο κάτω μέρος.

ΣΥΜΒΑΤΟΤΗΤΑ

Το εσωτερικό κάθε πεδίου μπορεί να προσαρμοστεί ανάλογα με τα υλικά που χρησιμοποιούνται. Υπάρχουν έτοιμα, τυποποιημένα σετ πλάτης-μετώπης για όλους τους τύπους διακοπών των γνωστών εταιριών της αγοράς. Οι πλάτες και οι μετώπες είναι προ-τρυπημένες και φέρουν σήμανση, για τη μέγιστη ευκολία του εγκαταστάτη. Υπάρχουν μετώπες από ύψος 50mm μέχρι 400mm για μεγάλη ευελιξία στο σχεδιασμό. Υπάρχουν επίσης μετώπες με ειδική διαμόρφωση για την κάλυψη της μπάρας γείωσης και ουδετέρου.

Στην πόρτα μπορούν να τοποθετηθούν όργανα, καθώς η απόσταση από την πόρτα μέχρι τη μετώπη είναι αρκετή.

Ξεχωριστές βάσεις για κάθε πεδίο, ύψους 100 και 200 mm, με αφαιρούμενα καπάκια για την εύκολη διέλευση καλωδίων και τη σύνδεση των πεδίων για τη σύνθεση πίνακα.

ΕΠΙΔΑΠΕΔΙΑ ΣΥΝΑΡΜΟΛΟΓΟΥΜΕΝΑ ΠΕΔΙΑ (Με πλάτη στήριξης υλικών)



ΚΩΔΙΚΟΣ	ΠΕΡΙΓΡΑΦΗ
PD4016040	ΠΕΔΙΟ ΜΕ ΠΛΑΤΗ, ΣΥΝΟΛΙΚΩΝ ΔΙΑΣΤΑΣΕΩΝ ΠxYxB (mm)400x1600x400
PD4016060	ΠΕΔΙΟ ΜΕ ΠΛΑΤΗ, ΣΥΝΟΛΙΚΩΝ ΔΙΑΣΤΑΣΕΩΝ ΠxYxB (mm)400x1600x600
PD4016080	ΠΕΔΙΟ ΜΕ ΠΛΑΤΗ, ΣΥΝΟΛΙΚΩΝ ΔΙΑΣΤΑΣΕΩΝ ΠxYxB (mm)400x1600x800
PD6016040	ΠΕΔΙΟ ΜΕ ΠΛΑΤΗ, ΣΥΝΟΛΙΚΩΝ ΔΙΑΣΤΑΣΕΩΝ ΠxYxB (mm)600x1600x400
PD6016060	ΠΕΔΙΟ ΜΕ ΠΛΑΤΗ, ΣΥΝΟΛΙΚΩΝ ΔΙΑΣΤΑΣΕΩΝ ΠxYxB (mm)600x1600x600
PD6016080	ΠΕΔΙΟ ΜΕ ΠΛΑΤΗ, ΣΥΝΟΛΙΚΩΝ ΔΙΑΣΤΑΣΕΩΝ ΠxYxB (mm)600x1600x800
PD8016040	ΠΕΔΙΟ ΜΕ ΠΛΑΤΗ, ΣΥΝΟΛΙΚΩΝ ΔΙΑΣΤΑΣΕΩΝ ΠxYxB (mm)800x1600x400
PD8016060	ΠΕΔΙΟ ΜΕ ΠΛΑΤΗ, ΣΥΝΟΛΙΚΩΝ ΔΙΑΣΤΑΣΕΩΝ ΠxYxB (mm)800x1600x600
PD8016080	ΠΕΔΙΟ ΜΕ ΠΛΑΤΗ, ΣΥΝΟΛΙΚΩΝ ΔΙΑΣΤΑΣΕΩΝ ΠxYxB (mm)800x1600x800
PD10016040	ΠΕΔΙΟ ΜΕ ΠΛΑΤΗ, ΣΥΝΟΛΙΚΩΝ ΔΙΑΣΤΑΣΕΩΝ ΠxYxB (mm)1000x1600x400
PD10016060	ΠΕΔΙΟ ΜΕ ΠΛΑΤΗ, ΣΥΝΟΛΙΚΩΝ ΔΙΑΣΤΑΣΕΩΝ ΠxYxB (mm)1000x1600x600
PD10016080	ΠΕΔΙΟ ΜΕ ΠΛΑΤΗ, ΣΥΝΟΛΙΚΩΝ ΔΙΑΣΤΑΣΕΩΝ ΠxYxB (mm)1000x1600x800
PD4018040	ΠΕΔΙΟ ΜΕ ΠΛΑΤΗ, ΣΥΝΟΛΙΚΩΝ ΔΙΑΣΤΑΣΕΩΝ ΠxYxB (mm)400x1800x400
PD4018060	ΠΕΔΙΟ ΜΕ ΠΛΑΤΗ, ΣΥΝΟΛΙΚΩΝ ΔΙΑΣΤΑΣΕΩΝ ΠxYxB (mm)400x1800x600
PD4018080	ΠΕΔΙΟ ΜΕ ΠΛΑΤΗ, ΣΥΝΟΛΙΚΩΝ ΔΙΑΣΤΑΣΕΩΝ ΠxYxB (mm) 400x1800x800
PD6018040	ΠΕΔΙΟ ΜΕ ΠΛΑΤΗ, ΣΥΝΟΛΙΚΩΝ ΔΙΑΣΤΑΣΕΩΝ ΠxYxB (mm) 600x1800x400
PD6018060	ΠΕΔΙΟ ΜΕ ΠΛΑΤΗ, ΣΥΝΟΛΙΚΩΝ ΔΙΑΣΤΑΣΕΩΝ ΠxYxB (mm) 600x1800x600
PD6018080	ΠΕΔΙΟ ΜΕ ΠΛΑΤΗ, ΣΥΝΟΛΙΚΩΝ ΔΙΑΣΤΑΣΕΩΝ ΠxYxB (mm) 600x1800x800

ΚΩΔΙΚΟΣ	ΠΕΡΙΓΡΑΦΗ
PD8018040	ΠΕΔΙΟ ΜΕ ΠΛΑΤΗ, ΣΥΝΟΛΙΚΩΝ ΔΙΑΣΤΑΣΕΩΝ ΠxYxB (mm) 800x1800x400
PD8018060	ΠΕΔΙΟ ΜΕ ΠΛΑΤΗ, ΣΥΝΟΛΙΚΩΝ ΔΙΑΣΤΑΣΕΩΝ ΠxYxB (mm) 800x1800x600
PD8018080	ΠΕΔΙΟ ΜΕ ΠΛΑΤΗ, ΣΥΝΟΛΙΚΩΝ ΔΙΑΣΤΑΣΕΩΝ ΠxYxB (mm) 800x1800x800
PD10018040	ΠΕΔΙΟ ΜΕ ΠΛΑΤΗ, ΣΥΝΟΛΙΚΩΝ ΔΙΑΣΤΑΣΕΩΝ ΠxYxB (mm) 1000x1800x400
PD10018060	ΠΕΔΙΟ ΜΕ ΠΛΑΤΗ, ΣΥΝΟΛΙΚΩΝ ΔΙΑΣΤΑΣΕΩΝ ΠxYxB (mm) 1000x1800x600
PD10018080	ΠΕΔΙΟ ΜΕ ΠΛΑΤΗ, ΣΥΝΟΛΙΚΩΝ ΔΙΑΣΤΑΣΕΩΝ ΠxYxB (mm) 1000x1800x800
PD4020040	ΠΕΔΙΟ ΜΕ ΠΛΑΤΗ, ΣΥΝΟΛΙΚΩΝ ΔΙΑΣΤΑΣΕΩΝ ΠxYxB (mm) 400x2000x400
PD4020060	ΠΕΔΙΟ ΜΕ ΠΛΑΤΗ, ΣΥΝΟΛΙΚΩΝ ΔΙΑΣΤΑΣΕΩΝ ΠxYxB (mm) 400x2000x800
PD4020080	ΠΕΔΙΟ ΜΕ ΠΛΑΤΗ, ΣΥΝΟΛΙΚΩΝ ΔΙΑΣΤΑΣΕΩΝ ΠxYxB (mm) 400x2000x800
PD6020040	ΠΕΔΙΟ ΜΕ ΠΛΑΤΗ, ΣΥΝΟΛΙΚΩΝ ΔΙΑΣΤΑΣΕΩΝ ΠxYxB (mm) 600x2000x400
PD6020060	ΠΕΔΙΟ ΜΕ ΠΛΑΤΗ, ΣΥΝΟΛΙΚΩΝ ΔΙΑΣΤΑΣΕΩΝ ΠxYxB (mm) 600x2000x600
PD6020080	ΠΕΔΙΟ ΜΕ ΠΛΑΤΗ, ΣΥΝΟΛΙΚΩΝ ΔΙΑΣΤΑΣΕΩΝ ΠxYxB (mm) 600x2000x800
PD8020040	ΠΕΔΙΟ ΜΕ ΠΛΑΤΗ, ΣΥΝΟΛΙΚΩΝ ΔΙΑΣΤΑΣΕΩΝ ΠxYxB (mm) 800x2000x400
PD8020060	ΠΕΔΙΟ ΜΕ ΠΛΑΤΗ, ΣΥΝΟΛΙΚΩΝ ΔΙΑΣΤΑΣΕΩΝ ΠxYxB (mm) 800x2000x600
PD8020080	ΠΕΔΙΟ ΜΕ ΠΛΑΤΗ, ΣΥΝΟΛΙΚΩΝ ΔΙΑΣΤΑΣΕΩΝ ΠxYxB (mm) 800x2000x800
PD10020040	ΠΕΔΙΟ ΜΕ ΠΛΑΤΗ, ΣΥΝΟΛΙΚΩΝ ΔΙΑΣΤΑΣΕΩΝ ΠxYxB (mm) 1000x2000x400
PD10020060	ΠΕΔΙΟ ΜΕ ΠΛΑΤΗ, ΣΥΝΟΛΙΚΩΝ ΔΙΑΣΤΑΣΕΩΝ ΠxYxB (mm) 1000x2000x600
PD10020080	ΠΕΔΙΟ ΜΕ ΠΛΑΤΗ, ΣΥΝΟΛΙΚΩΝ ΔΙΑΣΤΑΣΕΩΝ ΠxYxB (mm) 1000x2000x800



ΕΠΙΔΑΠΕΔΙΑ ΣΥΝΑΡΜΟΛΟΓΟΥΜΕΝΑ ΠΕΔΙΑ ΜΕ ΠΟΡΤΑ PLEXI GLASS (Με πλάτη στήριξης υλικών)

ΚΩΔΙΚΟΣ	ΠΕΡΙΓΡΑΦΗ
PD6016040TZ	ΠΕΔΙΟ ΜΕ ΠΛΑΤΗ ΚΑΙ ΠΟΡΤΑ ΜΕ PLEXIGLASS, ΣΥΝΟΛΙΚΩΝ ΔΙΑΣΤΑΣΕΩΝ ΠxYxB (mm) 600x1600x400
PD6016060TZ	ΠΕΔΙΟ ΜΕ ΠΛΑΤΗ ΚΑΙ ΠΟΡΤΑ ΜΕ PLEXIGLASS, ΣΥΝΟΛΙΚΩΝ ΔΙΑΣΤΑΣΕΩΝ ΠxYxB (mm) 600x1600x600
PD6016080TZ	ΠΕΔΙΟ ΜΕ ΠΛΑΤΗ ΚΑΙ ΠΟΡΤΑ ΜΕ PLEXIGLASS, ΣΥΝΟΛΙΚΩΝ ΔΙΑΣΤΑΣΕΩΝ ΠxYxB (mm) 600x1600x800
PD8016040TZ	ΠΕΔΙΟ ΜΕ ΠΛΑΤΗ ΚΑΙ ΠΟΡΤΑ ΜΕ PLEXIGLASS, ΣΥΝΟΛΙΚΩΝ ΔΙΑΣΤΑΣΕΩΝ ΠxYxB (mm) 800x1600x400
PD8016060TZ	ΠΕΔΙΟ ΜΕ ΠΛΑΤΗ ΚΑΙ ΠΟΡΤΑ ΜΕ PLEXIGLASS, ΣΥΝΟΛΙΚΩΝ ΔΙΑΣΤΑΣΕΩΝ ΠxYxB (mm) 800x1600x600
PD8016080TZ	ΠΕΔΙΟ ΜΕ ΠΛΑΤΗ ΚΑΙ ΠΟΡΤΑ ΜΕ PLEXIGLASS, ΣΥΝΟΛΙΚΩΝ ΔΙΑΣΤΑΣΕΩΝ ΠxYxB (mm) 800x1600x800
PD6018040TZ	ΠΕΔΙΟ ΜΕ ΠΛΑΤΗ ΚΑΙ ΠΟΡΤΑ ΜΕ PLEXIGLASS, ΣΥΝΟΛΙΚΩΝ ΔΙΑΣΤΑΣΕΩΝ ΠxYxB (mm) 600x1800x400
PD6018060TZ	ΠΕΔΙΟ ΜΕ ΠΛΑΤΗ ΚΑΙ ΠΟΡΤΑ ΜΕ PLEXIGLASS, ΣΥΝΟΛΙΚΩΝ ΔΙΑΣΤΑΣΕΩΝ ΠxYxB (mm) 600x1800x600
PD6018080TZ	ΠΕΔΙΟ ΜΕ ΠΛΑΤΗ ΚΑΙ ΠΟΡΤΑ ΜΕ PLEXIGLASS, ΣΥΝΟΛΙΚΩΝ ΔΙΑΣΤΑΣΕΩΝ ΠxYxB (mm) 600x1800x800
PD8018040TZ	ΠΕΔΙΟ ΜΕ ΠΛΑΤΗ ΚΑΙ ΠΟΡΤΑ ΜΕ PLEXIGLASS, ΣΥΝΟΛΙΚΩΝ ΔΙΑΣΤΑΣΕΩΝ ΠxYxB (mm) 800x1800x400
PD8018060TZ	ΠΕΔΙΟ ΜΕ ΠΛΑΤΗ ΚΑΙ ΠΟΡΤΑ ΜΕ PLEXIGLASS, ΣΥΝΟΛΙΚΩΝ ΔΙΑΣΤΑΣΕΩΝ ΠxYxB (mm) 800x1800x600
PD8018080TZ	ΠΕΔΙΟ ΜΕ ΠΛΑΤΗ ΚΑΙ ΠΟΡΤΑ ΜΕ PLEXIGLASS, ΣΥΝΟΛΙΚΩΝ ΔΙΑΣΤΑΣΕΩΝ ΠxYxB (mm) 800x1800x800
PD6020040TZ	ΠΕΔΙΟ ΜΕ ΠΛΑΤΗ ΚΑΙ ΠΟΡΤΑ ΜΕ PLEXIGLASS, ΣΥΝΟΛΙΚΩΝ ΔΙΑΣΤΑΣΕΩΝ ΠxYxB (mm) 600x2000x400
PD6020060TZ	ΠΕΔΙΟ ΜΕ ΠΛΑΤΗ ΚΑΙ ΠΟΡΤΑ ΜΕ PLEXIGLASS, ΣΥΝΟΛΙΚΩΝ ΔΙΑΣΤΑΣΕΩΝ ΠxYxB (mm) 600x2000x600
PD6020080TZ	ΠΕΔΙΟ ΜΕ ΠΛΑΤΗ ΚΑΙ ΠΟΡΤΑ ΜΕ PLEXIGLASS, ΣΥΝΟΛΙΚΩΝ ΔΙΑΣΤΑΣΕΩΝ ΠxYxB (mm) 600x2000x800
PD8020040TZ	ΠΕΔΙΟ ΜΕ ΠΛΑΤΗ ΚΑΙ ΠΟΡΤΑ ΜΕ PLEXIGLASS, ΣΥΝΟΛΙΚΩΝ ΔΙΑΣΤΑΣΕΩΝ ΠxYxB (mm) 800x2000x400
PD8020060TZ	ΠΕΔΙΟ ΜΕ ΠΛΑΤΗ ΚΑΙ ΠΟΡΤΑ ΜΕ PLEXIGLASS, ΣΥΝΟΛΙΚΩΝ ΔΙΑΣΤΑΣΕΩΝ ΠxYxB (mm) 800x2000x600
PD8020080TZ	ΠΕΔΙΟ ΜΕ ΠΛΑΤΗ ΚΑΙ ΠΟΡΤΑ ΜΕ PLEXIGLASS, ΣΥΝΟΛΙΚΩΝ ΔΙΑΣΤΑΣΕΩΝ ΠxYxB (mm) 800x2000x800



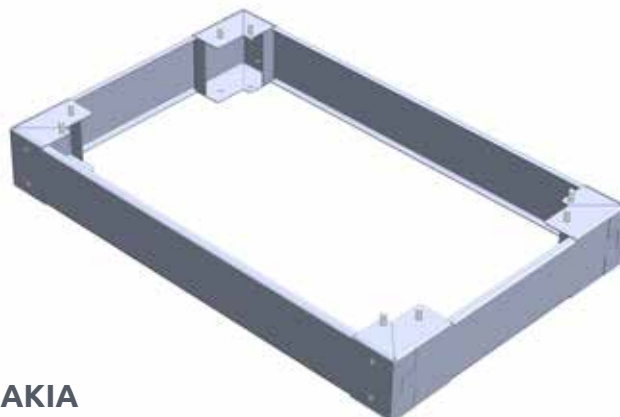
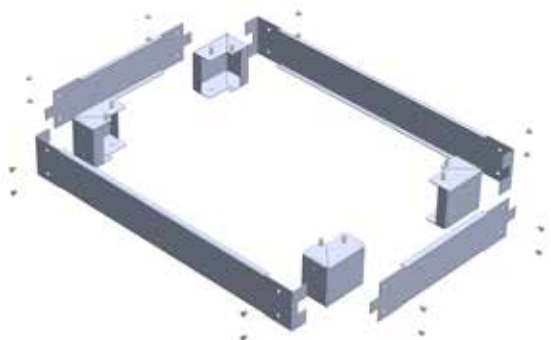

ΒΑΣΕΙΣ ΠΕΔΙΩΝ ΜΕ ΑΦΑΙΡΟΥΜΕΝΑ ΚΑΠΑΚΙΑ

ΚΩΔΙΚΟΣ	ΠΕΡΙΓΡΑΦΗ
ΒΑΡD404010	ΒΑΣΗ ΓΙΑ ΠΕΔΙΟ ΠΛΑΤΟΥΣ 400mm ΚΑΙ ΒΑΘΟΥΣ 400mm, ΥΨΟΥΣ 100mm
ΒΑΡD604010	ΒΑΣΗ ΓΙΑ ΠΕΔΙΟ ΠΛΑΤΟΥΣ 600mm ΚΑΙ ΒΑΘΟΥΣ 400mm, ΥΨΟΥΣ 100mm
ΒΑΡD804010	ΒΑΣΗ ΓΙΑ ΠΕΔΙΟ ΠΛΑΤΟΥΣ 800mm ΚΑΙ ΒΑΘΟΥΣ 400mm, ΥΨΟΥΣ 100mm
ΒΑΡD1004010	ΒΑΣΗ ΓΙΑ ΠΕΔΙΟ ΠΛΑΤΟΥΣ 1000mm ΚΑΙ ΒΑΘΟΥΣ 400mm, ΥΨΟΥΣ 100mm
ΒΑΡD406010	ΒΑΣΗ ΓΙΑ ΠΕΔΙΟ ΠΛΑΤΟΥΣ 400mm ΚΑΙ ΒΑΘΟΥΣ 600mm, ΥΨΟΥΣ 100mm
ΒΑΡD606010	ΒΑΣΗ ΓΙΑ ΠΕΔΙΟ ΠΛΑΤΟΥΣ 600mm ΚΑΙ ΒΑΘΟΥΣ 600mm, ΥΨΟΥΣ 100mm
ΒΑΡD806010	ΒΑΣΗ ΓΙΑ ΠΕΔΙΟ ΠΛΑΤΟΥΣ 800mm ΚΑΙ ΒΑΘΟΥΣ 600mm, ΥΨΟΥΣ 100mm
ΒΑΡD1006010	ΒΑΣΗ ΓΙΑ ΠΕΔΙΟ ΠΛΑΤΟΥΣ 1000mm ΚΑΙ ΒΑΘΟΥΣ 600mm, ΥΨΟΥΣ 100mm
ΒΑΡD408010	ΒΑΣΗ ΓΙΑ ΠΕΔΙΟ ΠΛΑΤΟΥΣ 400mm ΚΑΙ ΒΑΘΟΥΣ 800mm, ΥΨΟΥΣ 100mm
ΒΑΡD608010	ΒΑΣΗ ΓΙΑ ΠΕΔΙΟ ΠΛΑΤΟΥΣ 600mm ΚΑΙ ΒΑΘΟΥΣ 800mm, ΥΨΟΥΣ 100mm
ΒΑΡD808010	ΒΑΣΗ ΓΙΑ ΠΕΔΙΟ ΠΛΑΤΟΥΣ 800mm ΚΑΙ ΒΑΘΟΥΣ 800mm, ΥΨΟΥΣ 100mm
ΒΑΡD1008010	ΒΑΣΗ ΓΙΑ ΠΕΔΙΟ ΠΛΑΤΟΥΣ 1000mm ΚΑΙ ΒΑΘΟΥΣ 800mm, ΥΨΟΥΣ 100mm
ΒΑΡD404020	ΒΑΣΗ ΓΙΑ ΠΕΔΙΟ ΠΛΑΤΟΥΣ 400mm ΚΑΙ ΒΑΘΟΥΣ 400mm, ΥΨΟΥΣ 200mm
ΒΑΡD604020	ΒΑΣΗ ΓΙΑ ΠΕΔΙΟ ΠΛΑΤΟΥΣ 600mm ΚΑΙ ΒΑΘΟΥΣ 400mm, ΥΨΟΥΣ 200mm
ΒΑΡD804020	ΒΑΣΗ ΓΙΑ ΠΕΔΙΟ ΠΛΑΤΟΥΣ 800mm ΚΑΙ ΒΑΘΟΥΣ 400mm, ΥΨΟΥΣ 200mm
ΒΑΡD1004020	ΒΑΣΗ ΓΙΑ ΠΕΔΙΟ ΠΛΑΤΟΥΣ 1000mm ΚΑΙ ΒΑΘΟΥΣ 400mm, ΥΨΟΥΣ 200mm
ΒΑΡD406020	ΒΑΣΗ ΓΙΑ ΠΕΔΙΟ ΠΛΑΤΟΥΣ 400mm ΚΑΙ ΒΑΘΟΥΣ 600mm, ΥΨΟΥΣ 200mm
ΒΑΡD606020	ΒΑΣΗ ΓΙΑ ΠΕΔΙΟ ΠΛΑΤΟΥΣ 600mm ΚΑΙ ΒΑΘΟΥΣ 600mm, ΥΨΟΥΣ 200mm
ΒΑΡD806020	ΒΑΣΗ ΓΙΑ ΠΕΔΙΟ ΠΛΑΤΟΥΣ 800mm ΚΑΙ ΒΑΘΟΥΣ 600mm, ΥΨΟΥΣ 200mm
ΒΑΡD1006020	ΒΑΣΗ ΓΙΑ ΠΕΔΙΟ ΠΛΑΤΟΥΣ 400mm ΚΑΙ ΒΑΘΟΥΣ 600mm, ΥΨΟΥΣ 200mm
ΒΑΡD408020	ΒΑΣΗ ΓΙΑ ΠΕΔΙΟ ΠΛΑΤΟΥΣ 400mm ΚΑΙ ΒΑΘΟΥΣ 800mm, ΥΨΟΥΣ 200mm
ΒΑΡD608020	ΒΑΣΗ ΓΙΑ ΠΕΔΙΟ ΠΛΑΤΟΥΣ 600mm ΚΑΙ ΒΑΘΟΥΣ 800mm, ΥΨΟΥΣ 200mm
ΒΑΡD808020	ΒΑΣΗ ΓΙΑ ΠΕΔΙΟ ΠΛΑΤΟΥΣ 800mm ΚΑΙ ΒΑΘΟΥΣ 800mm, ΥΨΟΥΣ 200mm
ΒΑΡD1008020	ΒΑΣΗ ΓΙΑ ΠΕΔΙΟ ΠΛΑΤΟΥΣ 1000mm ΚΑΙ ΒΑΘΟΥΣ 800mm, ΥΨΟΥΣ 200mm

ΠΛΑΪΝΑ ΠΕΔΙΩΝ

ΚΩΔΙΚΟΣ	ΠΕΡΙΓΡΑΦΗ
PLPD16040	ΠΛΑΪΝΗ ΛΑΜΑΡΙΝΑ ΓΙΑ ΠΕΔΙΟ ΥΨΟΥΣ 1600mm ΚΑΙ ΒΑΘΟΥΣ 400mm
PLPD16060	ΠΛΑΪΝΗ ΛΑΜΑΡΙΝΑ ΓΙΑ ΠΕΔΙΟ ΥΨΟΥΣ 1600mm ΚΑΙ ΒΑΘΟΥΣ 600mm
PLPD16080	ΠΛΑΪΝΗ ΛΑΜΑΡΙΝΑ ΓΙΑ ΠΕΔΙΟ ΥΨΟΥΣ 1600mm ΚΑΙ ΒΑΘΟΥΣ 800mm
PLPD18040	ΠΛΑΪΝΗ ΛΑΜΑΡΙΝΑ ΓΙΑ ΠΕΔΙΟ ΥΨΟΥΣ 1800mm ΚΑΙ ΒΑΘΟΥΣ 400mm
PLPD18060	ΠΛΑΪΝΗ ΛΑΜΑΡΙΝΑ ΓΙΑ ΠΕΔΙΟ ΥΨΟΥΣ 1800mm ΚΑΙ ΒΑΘΟΥΣ 600mm
PLPD18080	ΠΛΑΪΝΗ ΛΑΜΑΡΙΝΑ ΓΙΑ ΠΕΔΙΟ ΥΨΟΥΣ 1800mm ΚΑΙ ΒΑΘΟΥΣ 800mm
PLPD20040	ΠΛΑΪΝΗ ΛΑΜΑΡΙΝΑ ΓΙΑ ΠΕΔΙΟ ΥΨΟΥΣ 2000mm ΚΑΙ ΒΑΘΟΥΣ 400mm
PLPD20060	ΠΛΑΪΝΗ ΛΑΜΑΡΙΝΑ ΓΙΑ ΠΕΔΙΟ ΥΨΟΥΣ 2000mm ΚΑΙ ΒΑΘΟΥΣ 600mm
PLPD20080	ΠΛΑΪΝΗ ΛΑΜΑΡΙΝΑ ΓΙΑ ΠΕΔΙΟ ΥΨΟΥΣ 2000mm ΚΑΙ ΒΑΘΟΥΣ 800mm
PLPD16040PR	ΠΛΑΪΝΗ ΛΑΜΑΡΙΝΑ ΓΙΑ ΠΕΔΙΟ ΥΨΟΥΣ 1600mm ΚΑΙ ΒΑΘΟΥΣ 400mm ΜΕ ΠΕΡΣΙΔΑ
PLPD16060PR	ΠΛΑΪΝΗ ΛΑΜΑΡΙΝΑ ΓΙΑ ΠΕΔΙΟ ΥΨΟΥΣ 1600mm ΚΑΙ ΒΑΘΟΥΣ 600mm ΜΕ ΠΕΡΣΙΔΑ
PLPD16080PR	ΠΛΑΪΝΗ ΛΑΜΑΡΙΝΑ ΓΙΑ ΠΕΔΙΟ ΥΨΟΥΣ 1600mm ΚΑΙ ΒΑΘΟΥΣ 800mm ΜΕ ΠΕΡΣΙΔΑ
PLPD18040PR	ΠΛΑΪΝΗ ΛΑΜΑΡΙΝΑ ΓΙΑ ΠΕΔΙΟ ΥΨΟΥΣ 1800mm ΚΑΙ ΒΑΘΟΥΣ 400mm ΜΕ ΠΕΡΣΙΔΑ
PLPD18060PR	ΠΛΑΪΝΗ ΛΑΜΑΡΙΝΑ ΓΙΑ ΠΕΔΙΟ ΥΨΟΥΣ 1800mm ΚΑΙ ΒΑΘΟΥΣ 600mm ΜΕ ΠΕΡΣΙΔΑ
PLPD18080PR	ΠΛΑΪΝΗ ΛΑΜΑΡΙΝΑ ΓΙΑ ΠΕΔΙΟ ΥΨΟΥΣ 1800mm ΚΑΙ ΒΑΘΟΥΣ 800mm
PLPD20040PR	ΠΛΑΪΝΗ ΛΑΜΑΡΙΝΑ ΓΙΑ ΠΕΔΙΟ ΥΨΟΥΣ 2000mm ΚΑΙ ΒΑΘΟΥΣ 400mm ΜΕ ΠΕΡΣΙΔΑ
PLPD20060PR	ΠΛΑΪΝΗ ΛΑΜΑΡΙΝΑ ΓΙΑ ΠΕΔΙΟ ΥΨΟΥΣ 2000mm ΚΑΙ ΒΑΘΟΥΣ 600mm ΜΕ ΠΕΡΣΙΔΑ
PLPD20080PR	ΠΛΑΪΝΗ ΛΑΜΑΡΙΝΑ ΓΙΑ ΠΕΔΙΟ ΥΨΟΥΣ 2000mm ΚΑΙ ΒΑΘΟΥΣ 800mm ΜΕ ΠΕΡΣΙΔΑ

ΜΕΤΩΠΕΣ ΠΕΔΙΩΝ

ΚΩΔΙΚΟΣ	ΠΕΡΙΓΡΑΦΗ	ΣΤΟΙΧΕΙΑ / ΡΑΓΑ ΧΩΡΙΣ ΚΑΝΑΛΙ	ΣΤΟΙΧΕΙΑ / ΡΑΓΑ ΜΕ ΚΑΝΑΛΙ	ΩΦΕΛΙΜΟ ΎΨΟΣ (mm)	ΜΕΓΙΣΤΗ ΧΩΡΗΤΙΚΟΤΗΤΑ ΣΕΙΡΩΝ
MTRPD40160	ΜΕΤΩΠΕΣ ΓΙΑ ΠΕΔΙΟ 40x160cm	15	7	1500 mm	9
MTRPD40180	ΜΕΤΩΠΕΣ ΓΙΑ ΠΕΔΙΟ 40x180cm	15	7	1700 mm	10
MTRPD40200	ΜΕΤΩΠΕΣ ΓΙΑ ΠΕΔΙΟ 40x200cm	15	7	1900 mm	11
MTRPD60160	ΜΕΤΩΠΕΣ ΓΙΑ ΠΕΔΙΟ 60x160cm	26	18	1500 mm	9
MTRPD60180	ΜΕΤΩΠΕΣ ΓΙΑ ΠΕΔΙΟ 60x180cm	26	18	1700 mm	10
MTRPD60200	ΜΕΤΩΠΕΣ ΓΙΑ ΠΕΔΙΟ 60x200cm	26	18	1900 mm	11
MTRPD80160	ΜΕΤΩΠΕΣ ΓΙΑ ΠΕΔΙΟ 80x160cm	37	29	1500 mm	9
MTRPD80180	ΜΕΤΩΠΕΣ ΓΙΑ ΠΕΔΙΟ 80x180cm	37	29	1700 mm	10
MTRPD80200	ΜΕΤΩΠΕΣ ΓΙΑ ΠΕΔΙΟ 80x200cm	37	29	1900 mm	11
MTRPD100160	ΜΕΤΩΠΕΣ ΓΙΑ ΠΕΔΙΟ 100x160cm	48	40	1500 mm	9
MTRPD100180	ΜΕΤΩΠΕΣ ΓΙΑ ΠΕΔΙΟ 100x180cm	48	40	1700 mm	10
MTRPD100200	ΜΕΤΩΠΕΣ ΓΙΑ ΠΕΔΙΟ 100x200cm	48	40	1900 mm	11



ΟΡΙΖΟΝΤΙΕΣ ΤΡΑΒΕΡΣΕΣ ΠΕΔΙΩΝ

(ΑΦΟΡΑ ΤΕΜΑΧΙΟ)



ΚΩΔΙΚΟΣ	ΜΗΚΟΣ ΤΡΑΒΕΡΣΑΣ	ΒΑΘΟΣ ΠΕΔΙΟΥ
TOPD40	315 mm	400 mm
TOPD60	515 mm	600 mm
TOPD80	715 mm	800 mm
TOPD100	915 mm	1000 mm

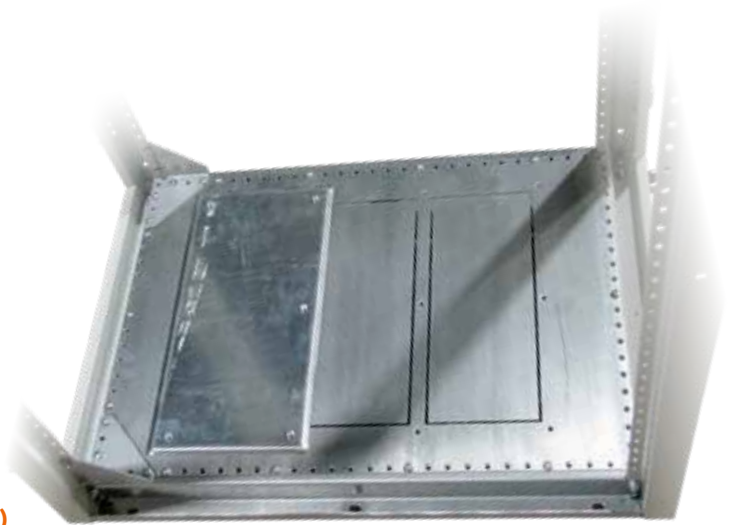

ΠΑΤΩΜΑ ΠΕΔΙΟΥ

(ΠΕΡΙΛΑΜΒΑΝΕΤΑΙ ΤΟ ΚΑΛΥΜΑ ΚΑΛΩΔΙΩΝ)

ΚΩΔΙΚΟΣ	ΔΙΑΣΤΑΣΕΙΣ (ΠΛΑΤΟΣ Χ ΒΑΘΟΣ)
FAPD4040	400x400 mm
FAPD4060	400x600 mm
FAPD4080	400x800 mm
FAPD6040	600x400 mm
FAPD6060	600x600 mm
FAPD6080	600x800 mm
FAPD8040	800x400 mm
FAPD8060	800x600 mm
FAPD8080	800x800 mm
FAPD10040	1000x400 mm
FAPD10060	1000x600 mm
FAPD10080	1000x800 mm

ΟΡΟΦΗ ΠΕΔΙΟΥ ΓΙΑ ΕΙΣΟΔΟ ΚΑΛΩΔΙΩΝ

(ΠΕΡΙΛΑΜΒΑΝΟΝΤΑΙ ΤΑ ΚΑΛΥΜΜΑΤΑ ΚΑΛΩΔΙΩΝ)

ΚΩΔΙΚΟΣ	ΔΙΑΣΤΑΣΕΙΣ
ROPD4040	400x400 mm
ROPD4060	400x600 mm
ROPD4080	400x800 mm
ROPD6040	600x400 mm
ROPD6060	600x600 mm
ROPD6080	600x800 mm
ROPD8040	800x400 mm
ROPD8060	800x600 mm
ROPD8080	800x800 mm
ROPD10040	1000x400 mm
ROPD10060	1000x600 mm
ROPD10080	1000x800 mm



PILLAR

Τα ερμάρια εξωτερικού χώρου τύπου pillar της "KYBA" είναι ειδικά σχεδιασμένα για στέγαση ηλεκτρικού και τηλεπικοινωνιακού εξοπλισμού, σε εξωτερικούς, μη στεγασμένους χώρους και κάτω από οποιεσδήποτε καιρικές συνθήκες.

Είναι στεγανά με βαθμό στεγανότητας IP 65 και φέρουν σήμανση CE.

Λόγω της κατασκευής τους από γαλβανιζέ λαμαρίνα, μπορούν να εγκατασταθούν άβαρα, χωρίς προβλήματα οξειδώσεων. Για ακόμη μεγαλύτερη αντοχή μπορούν να βαφούν με πολυεστερική ηλεκτροστατική βαφή.

Για την ανάγνωση των ενδείξεων του μετρητή της Δ.Ε.Η., μπορεί να τοποθετηθεί στην πόρτα, στεγανό παράθυρο από άθραυστο και άκαυστο plexi glass.

Στο κάτω μέρος κάθε pillar υπάρχει μεγάλο άνοιγμα, για είσοδο-έξοδο των καλωδίων, το οποίο κλείνει με στεγανό καπάκι.

Για την ευκολότερη εγκατάσταση, στο κάτω μέρος κάθε pillar μπορεί να τοποθετηθεί βάση, κατασκευασμένη από γαλβανιζέ λαμαρίνα πάχους 2mm.





ΚΩΔΙΚΟΣ	ΠΕΡΙΓΡΑΦΗ
PIL606030	pillar, με μία πόρτα, άβαφο, χωρίς παράθυρο διαστάσεων 600x600x300 ΠxΥxΒ (mm).
PIL606030TZ	pillar, με μία πόρτα, άβαφο, με παράθυρο διαστάσεων 600x600x300 ΠxΥxΒ (mm).
PIL606030GB	pillar, με μία πόρτα, βαμμένο, χωρίς παράθυρο διαστάσεων 600x600x300 ΠxΥxΒ (mm).
PIL606030GBTZ	pillar, με μία πόρτα, βαμμένο, με παράθυρο διαστάσεων 600x600x300 ΠxΥxΒ (mm).
PIL1008030	pillar, με δύο πόρτες, άβαφο, χωρίς παράθυρο διαστάσεων 1000x800x300 ΠxΥxΒ (mm).
PIL1008030TZ	pillar, με δύο πόρτες, άβαφο, με παράθυρο διαστάσεων 1000x800x300 ΠxΥxΒ (mm).
PIL1008030GB	pillar, με δύο πόρτες, βαμμένο, χωρίς παράθυρο διαστάσεων 1000x800x300 ΠxΥxΒ (mm).
PIL1008030GBTZ	pillar, με δύο πόρτες, βαμμένο, με παράθυρο, διαστάσεων 1000x800x300 ΠxΥxΒ (mm).
PIL 8010030	pillar, με μια πόρτα, άβαφο, χωρίς παράθυρο διαστάσεων 800x1000x300 ΠxΥxΒ (mm).
PIL 8010030 GB	pillar, με μια πόρτα, βαμμένο, χωρίς παράθυρο διαστάσεων 800x1000x300 ΠxΥxΒ (mm).
PIL 8012530	pillar, με μια πόρτα, άβαφο, χωρίς παράθυρο διαστάσεων 800x1250x300 ΠxΥxΒ (mm).
PIL 8012530 GB	pillar, με μια πόρτα, βαμμένο, χωρίς παράθυρο διαστάσεων 800x1250x300 ΠxΥxΒ (mm).
PIL12010030	pillar αβαφο, δύο χώρων, με δύο πόρτες, χωρίς παράθυρο, διαστάσεων 1200x1000x300 ΠxΥxΒ (mm)
PIL12010030TZ	pillar αβαφο, δύο χώρων, με δύο πόρτες, με παράθυρο, διαστάσεων 1200x1000x300 ΠxΥxΒ (mm)
PIL12010030GB	pillar βαμμενο, δύο χώρων, με δύο πόρτες, χωρίς παράθυρο, διαστάσεων 1200x1000x300 ΠxΥxΒ (mm)
PIL12010030GBTZ	pillar βαμμενο, δύο χώρων, με δύο πόρτες, με παράθυρο, διαστάσεων 1200x1000x300 ΠxΥxΒ (mm)
PIL14512535	pillar, δύο χώρων, με δύο πόρτες, άβαφο, χωρίς παράθυρο, διαστάσεων 1450x1250x350 ΠxΥxΒ (mm).
PIL14512535TZ	pillar, δύο χώρων, με δύο πόρτες, άβαφο, με παράθυρο, διαστάσεων 1450x1250x350 ΠxΥxΒ (mm).
PIL14512535GB	pillar, δύο χώρων, με δύο πόρτες, βαμμένο, χωρίς παράθυρο, διαστάσεων 1450x1250x350 ΠxΥxΒ (mm).
PIL14512535GBTZ	pillar, δύο χώρων, με δύο πόρτες, βαμμένο, με παράθυρο, διαστάσεων 1450x1250x350 ΠxΥxΒ (mm).

ΚΩΔΙΚΟΣ	ΠΕΡΙΓΡΑΦΗ
BPIL603010	βάση για πилар PИL606030, ύψους 100 mm
BPIL803010	βάση για πилар PИL8010030, ύψους 100 mm
BPIL1003010	βάση για πилар PИL1008030, ύψους 100 mm
BPIL1203010	βάση για πилар PИL12010030, ύψους 100 mm
BPIL1453510	βάση για πилар PИL14512535, ύψους 100 mm
BPIL603020	βάση για πилар PИL606030, ύψους 200 mm
BPIL803020	βάση για πилар PИL8010030, ύψους 200 mm
BPIL1003020	βάση για πилар PИL1008030, ύψους 200 mm
BPIL1203020	βάση για πилар PИL12010030, ύψους 200 mm
BPIL1453520	βάση για πилар PИL14512535, ύψους 200 mm

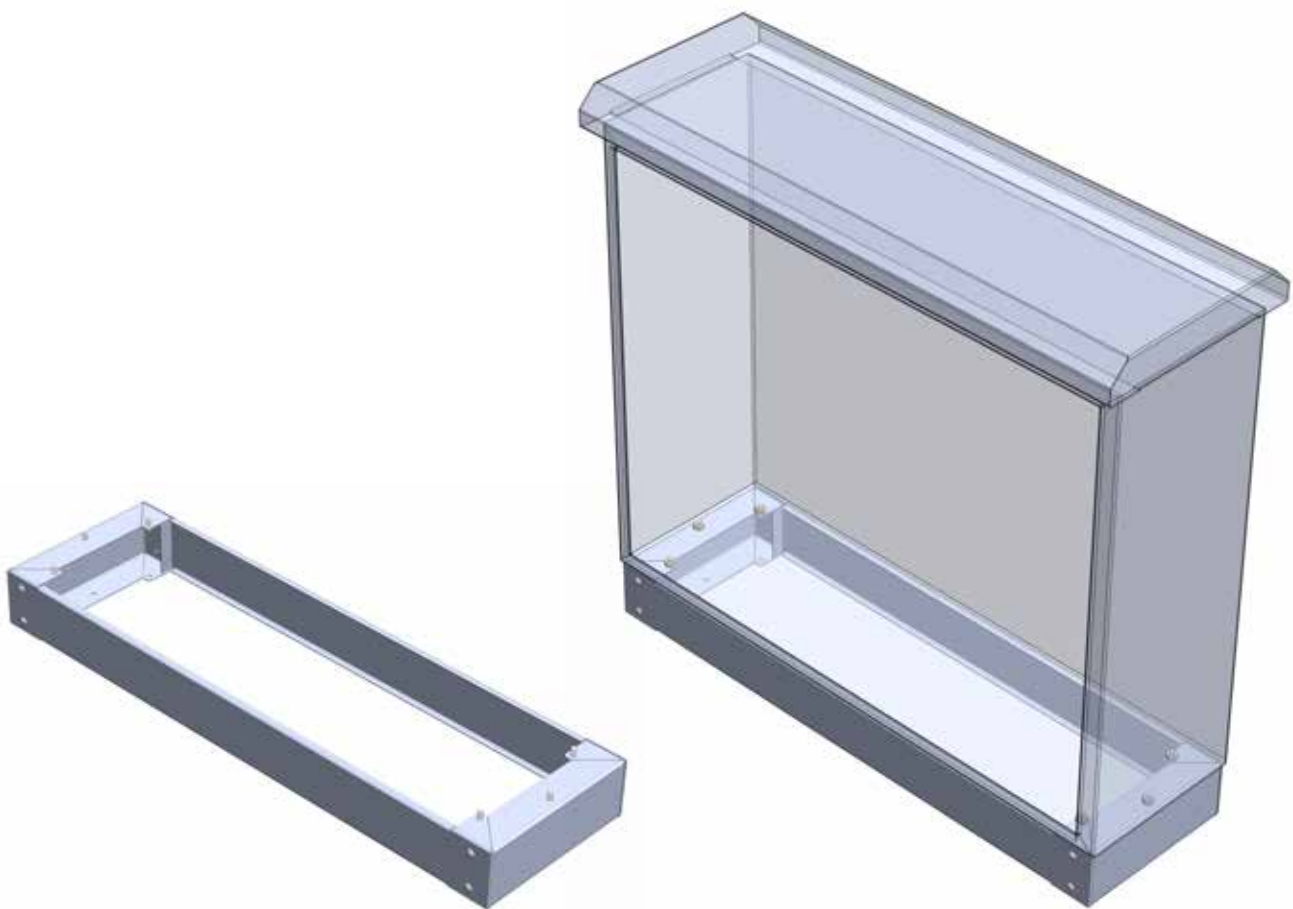



RACKS

Τα επίτοιχα RACK 19" είναι κατασκευασμένα από χαλυβδοέλασμα DKP πάχους 1,25mm, βαμμένα με πολυεστερική ηλεκτροστατική βαφή χρώματος RAL 7035 και κατόπιν παραγγελίας, χρώματος RAL 9005.

Έχουν αφαιρούμενα πλαϊνά τα οποία κλειδώνουν με κλειδαριά ασφαλείας και πόρτα με plexi - glass, η οποία αφαιρείται εύκολα και μπορεί να αλλάξει κατεύθυνση ανοίγματος. Η κλειδαριά ασφαλείας της πόρτας και των πλαϊνών ανοίγουν με το ίδιο κλειδί.

Για τον επαρκή αερισμό του εσωτερικού, υπάρχουν οπές στις πλαϊνές πλευρές του RACK, καθώς επίσης και υποδομή για την τοποθέτηση ανεμιστήρων στην οροφή του.

Στο εσωτερικό του RACK είναι τοποθετημένες 4 τραβέρσες για την στήριξη των υλικών, κατασκευασμένες από γαλβανιζέ λαμαρίνα πάχους 1.5mm. Στις τραβέρσες υπάρχει αρίθμηση των U και είναι απαλλαγμένες από αιχμηρές ακμές για την προστασία του εγκαταστάτη και του εξοπλισμού. Η θέση της κάθε τραβέρσας μπορεί να ρυθμιστεί εύκολα κατά βάθος.

Τα επιδαπέδια RACK 19" είναι κατασκευασμένα από χαλυβδοέλασμα DKP πάχους 2 mm, βαμμένα με πολυεστερική ηλεκτροστατική βαφή χρώματος RAL 7035 και κατόπιν παραγγελίας, χρώματος RAL 9005.

Έχουν αφαιρούμενα πλαϊνά τα οποία κλειδώνουν με κλειδαριά ασφαλείας, πόρτα με plexi - glass μπροστά και πόρτα πίσω. Οι πόρτες αφαιρούνται εύκολα και μπορούν να αλλάξουν κατεύθυνση ανοίγματος. Όλες οι πόρτες και τα πλαϊνά ανοίγουν με το ίδιο κλειδί. Κατόπιν παραγγελίας μπορούν να διατεθούν διάτρητες πόρτες για καλύτερο αερισμό.

Για τον επαρκή αερισμό του εσωτερικού, υπάρχουν οπές στις πλαϊνές πλευρές του RACK, καθώς επίσης και υποδομή για την τοποθέτηση ανεμιστήρων στην οροφή του.

Στο εσωτερικό του RACK είναι τοποθετημένες 4 τραβέρσες για την στήριξη των υλικών, κατασκευασμένες από γαλβανιζέ λαμαρίνα πάχους 1.5mm. Στις τραβέρσες υπάρχει αρίθμηση των U και είναι απαλλαγμένες από αιχμηρές ακμές για την προστασία του εγκαταστάτη και του εξοπλισμού. Η θέση της κάθε τραβέρσας μπορεί να ρυθμιστεί εύκολα κατά βάθος.

Τα επιδαπέδια RACK διατίθενται σε δύο διαστάσεις πλάτους, 600 και 800mm. Στα RACK με πλάτος 800mm είναι τοποθετημένοι αποστάτες οι οποίοι λειτουργούν και σαν κάθετοι οργανωτές καλωδίων.

Στην βάση κάθε επιδαπέδιου rack είναι τοποθετημένα τέσσερα «πόδια» ρυθμιζόμενα καθ' ύψος για την σωστή ευθυγράμμιση του rack. Το ύψος που αναγράφεται στον πίνακα είναι χωρίς τα «πόδια». Στην θέση που είναι τοποθετημένα τα «πόδια» μπορούν να εγκατασταθούν τέσσερις ρόδες (οι δύο με φρένο).

ΕΠΙΔΑΠΕΔΙΑ RACK 19" (πλάτους 60cm)

ΚΩΔΙΚΟΣ	ΠΕΡΙΓΡΑΦΗ	ΠΛΑΤΟΣ x ΥΨΟΣ x ΒΑΘΟΣ (mm)
R22U6060	ΕΠΙΔΑΠΕΔΙΟ RACK 22U 60x60	600x1270x600 mm
R26U6060	ΕΠΙΔΑΠΕΔΙΟ RACK 26U 60x60	600x1470x600 mm
R32U6060	ΕΠΙΔΑΠΕΔΙΟ RACK 32U 60x60	600x1670x600 mm
R36U6060	ΕΠΙΔΑΠΕΔΙΟ RACK 36U 60x60	600x1870x600 mm
R42U6060	ΕΠΙΔΑΠΕΔΙΟ RACK 42U 60x60	600x2040x600 mm
R22U6080	ΕΠΙΔΑΠΕΔΙΟ RACK 22U 60x80	600x1150x800 mm
R26U6080	ΕΠΙΔΑΠΕΔΙΟ RACK 26U 60x80	600x1330x800 mm
R32U6080	ΕΠΙΔΑΠΕΔΙΟ RACK 32U 60x80	600x1595x800 mm
R36U6080	ΕΠΙΔΑΠΕΔΙΟ RACK 36U 60x80	600x1775x800 mm
R42U6080	ΕΠΙΔΑΠΕΔΙΟ RACK 42U 60x80	600x2040x800 mm
R22U60100	ΕΠΙΔΑΠΕΔΙΟ RACK 22U 60x100	600x1150x1000 mm
R26U60100	ΕΠΙΔΑΠΕΔΙΟ RACK 26U 60x100	600x1330x1000 mm
R32U60100	ΕΠΙΔΑΠΕΔΙΟ RACK 32U 60x100	600x1595x1000 mm
R36U60100	ΕΠΙΔΑΠΕΔΙΟ RACK 36U 60x100	600x1775x1000 mm
R42U60100	ΕΠΙΔΑΠΕΔΙΟ RACK 42U 60x100	600x2040x1000 mm



ΚΩΔΙΚΟΣ	ΠΕΡΙΓΡΑΦΗ	ΠΛΑΤΟΣ x ΥΨΟΣ x ΒΑΘΟΣ (mm)
R22U8080	ΕΠΙΔΑΠΕΔΙΟ RACK 22U 80x80	800x1150x800 mm
R26U8080	ΕΠΙΔΑΠΕΔΙΟ RACK 26U 80x80	800x1330x800 mm
R32U8080	ΕΠΙΔΑΠΕΔΙΟ RACK 32U 80x80	800x1595x800 mm
R36U8080	ΕΠΙΔΑΠΕΔΙΟ RACK 36U 80x80	800x1775x800 mm
R42U8080	ΕΠΙΔΑΠΕΔΙΟ RACK 42U 80x80	800x2040x800 mm
R22U80100	ΕΠΙΔΑΠΕΔΙΟ RACK 22U 80x100	800x1150x1000 mm
R26U80100	ΕΠΙΔΑΠΕΔΙΟ RACK 26U 80x100	800x1330x1000 mm
R32U80100	ΕΠΙΔΑΠΕΔΙΟ RACK 32U 80x100	800x1595x1000 mm
R36U80100	ΕΠΙΔΑΠΕΔΙΟ RACK 36U 80x100	800x1775x1000 mm
R42U80100	ΕΠΙΔΑΠΕΔΙΟ RACK 42U 80x100	800x2040x1000 mm





ΚΩΔΙΚΟΣ	ΠΕΡΙΓΡΑΦΗ	ΠΛΑΤΟΣ Χ ΥΨΟΣ Χ ΒΑΘΟΣ (mm)
R06U6045	6U 60x45	600x377x450 mm
R09U6045	9U 60x45	600x511x450 mm
R12U6045	12U 60x45	600x644x450 mm
R16U6045	16U 60x45	600x822x450 mm
R20U6045	20U 60x45	600x1000x450 mm
R06U6060	6U 60x60	600x377x450 mm
R09U6060	9U 60x60	600x511x450 mm
R12U6060	12U 60x60	600x644x450 mm
R16U6060	16U 60x60	600x822x450 mm
R20U6060	20U 60x60	600x1000x450 mm





ΚΩΔΙΚΟΣ	ΠΕΡΙΓΡΑΦΗ
RWEELS	Σετ 4 ρόδες, οι δύο με φρένο
RSH300	Ράφι βάθους 300mm εμπρόσθιας στήριξης
RSH400	Ράφι βάθους 400mm 4 σημείων στήριξης, για Rack βάθους 600mm
RSH600	Ράφι βάθους 600mm 4 σημείων στήριξης, για Rack βάθους 800mm
RSH800	Ράφι βάθους 800mm 4 σημείων στήριξης, για Rack βάθους 1000mm
RFAN2	Μονάδα εξαερισμού με 2 ανεμιστήρες και θερμοστάτη
RFAN4	Μονάδα εξαερισμού με 4 ανεμιστήρες και θερμοστάτη
RORG	Οριζόντιος ταξινομητής καλωδίων
RCOV1U	Μετώπη κάλυψης κενών θέσεων 1U
RCOV2U	Μετώπη κάλυψης κενών θέσεων 2U



ΑΝΟΞΕΙΔΩΤΑ

Κατασκευάζονται κιβώτια INOX σε μεγάλη γκάμα διαστάσεων κατόπιν παραγγελίας.





ΕΙΔΙΚΕΣ ΚΑΤΑΣΚΕΥΕΣ

Στην περίπτωση που τα τυποποιημένα μας προϊόντα δεν μπορούν να καλύψουν τις απαιτήσεις κάποιας εφαρμογής, η εταιρεία μας μπορεί να κατασκευάσει οποιοδήποτε ερμάριο ηλεκτρικού πίνακα, σχεδιασμένο από τον πελάτη.





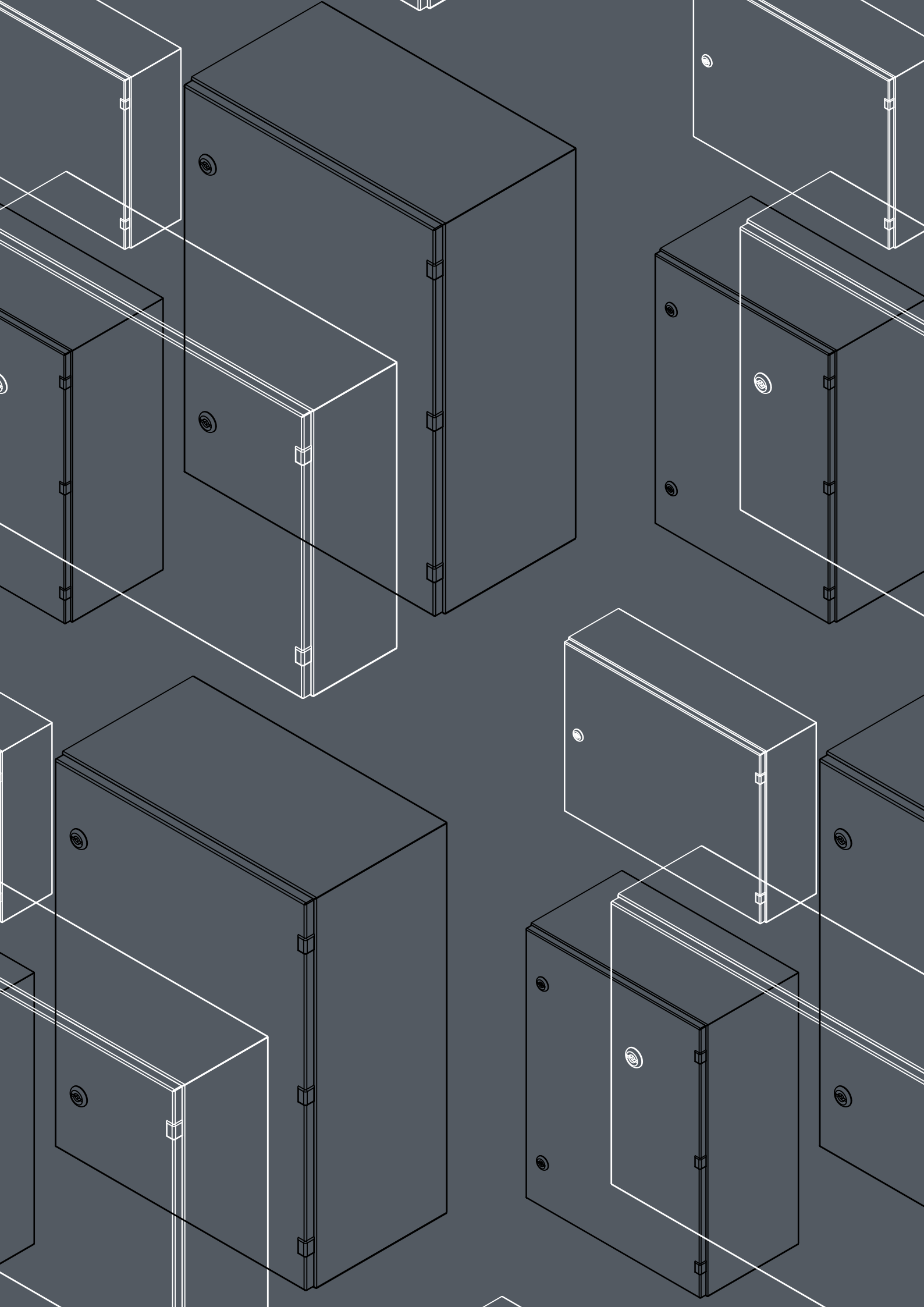



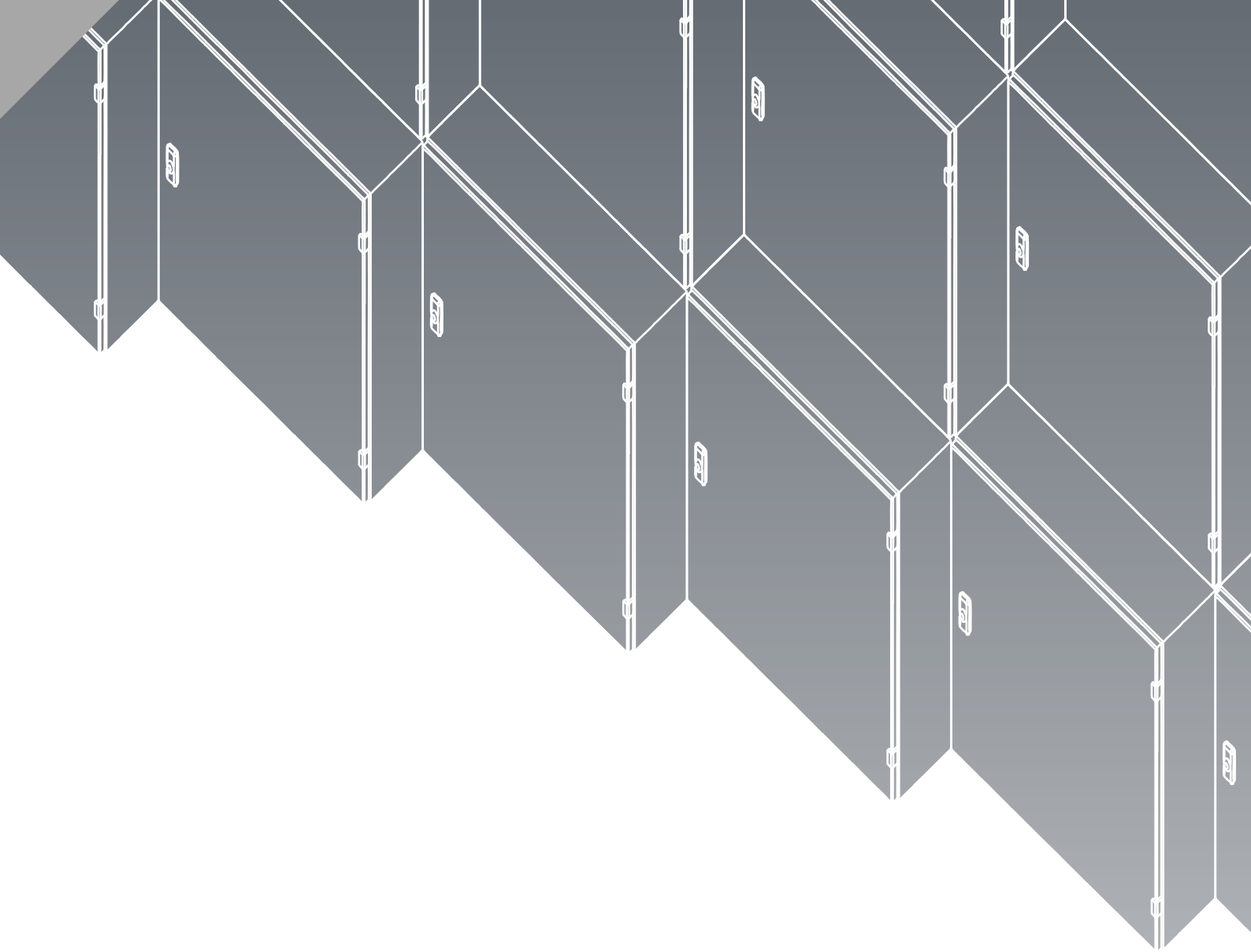

www.kyba.gr